

Art.Nr.
4903303901

4903303850 | 02/2014



schepach

bgs 700



D	Kombinationsschleifmaschine Originalbetriebsanleitung
GB	Grinder / Linisher Translation from the original instruction manual
FR	Ponceuse à Bande et à Disque Traduction du manuel d'origine
IT	Smerigliatrice a Nastro e a Disco Traduzione dalle istruzioni d'uso originali
FIN	Bånd- og skivesliper Käännös alkuperäisestä käyttöohjeesta
DK	Bandslipmaskin med slipskiva Oversættelse fra den originale brugervejledning
CZ	Kotoučová bruska / pásová Překlad z originálního návodu
SK	Kotúčová brúska / pásová brúska Preklad originálneho návodu na obsluhu

PL	Szlifierka stołowa Tłumaczenie oryginalu instrukcji obsługi
NO	Nauha- ja Laikkahiomakone Oversettelse fra original brukermanual
SE	Bånd- og skivesliper Översättning av original-bruksanvisning
NL	Band en Schijfschuurmachine Vertaling van originele handleiding
ES	Lijadora de cinta y de discos Traducción del manual de instrucciones original
SLO	Pásová a kotoučová bruska Prevod originalnega priročnika
PT	Lixadeira de cinta e de disco Tradução do manual de instruções original























<p>DE</p> 	<p>Nur für EU-Länder. Werfen Sie Elektrowerkzeuge nicht in den Hausmüll! Gemäß europäischer Richtlinie 2002/96/EG über Elektro- und Elektronik-Altgeräte und Umsetzung in nationales Recht müssen verbrauchte Elektrowerkzeuge getrennt gesammelt und einer umweltgerechten Wiederverwertung zugeführt werden.</p>	<p>SK</p> 	<p>Kun for EU-lande. Elværkøjt må ikke bortskaffes som almindeligt affald! I henhold til det europæiske direktiv 2002/96/EF om bortskaffelse af elektriske og elektroniske produkter og gældende national lovgivning skal brugt elværktøj indsamles separat og bortskaffes på en måde, der skåner miljøet mest muligt.</p>
<p>GB</p> 	<p>Only for EU countries. Do not dispose of electric tools together with household waste material! In observance of European directive 2002/96/EC on wasted electrical and electronic equipment and its implementation in accordance with national law, electric tools that have reached the end of their life must be collected separately and returned to an environmentally compatible recycling facility.</p>	<p>SI</p> 	<p>Samo za države EU. Električne orodja ne odstranjujte s hisnimi odpadki! V skladu z Evropsko direktivo 2002/96/EG o odpni elektricni in elektronski opremi in z njenim izvajanjem v nacionalni zakonodaji je treba elektricna orodja ob koncu njihove življenjske dobe ločeno zbirati in jih predati v postopek okulju prijaznega recikliranja.</p>
<p>FR</p> 	<p>Pour les pays européens uniquement Ne pas jeter les appareils électriques dans les ordures ménagères! Conformément à la directive européenne 2002/96/EG relative aux déchets d'équipements électriques ou électroniques (DEEE), et à sa transposition dans la législation nationale, les appareils électriques doivent être collectés à part et être soumis à un recyclage respectueux de l'environnement.</p>	<p>HU</p> 	<p>Csak EU-országok számára. Az elektromos kéziszerszámokat ne dobja a háztartási szemétté! A használt villamos és elektronikai készülékekről szóló 2002/96/EK irányelv és annak a nemzeti jogba való átültetése szerint az elhasznált elektromos kéziszerszámokat külön kell gyűjteni, és környezetbarát módon újra kell hasznosítani.</p>
<p>IT</p> 	<p>Solo per Paesi EU. Non gettare le apparecchiature elettriche tra i rifiuti domestici! Secondo la Direttiva Europea 2002/96/CE sui rifiuti di apparecchiature elettriche ed elettroniche e la sua attuazione in conformità alle norme nazionali, le apparecchiature elettriche esauste devono essere raccolte separatamente, al fine di essere reimpiegate in modo eco-compatibile.</p>	<p>HR</p> 	<p>Samo za EU-države. Električne alate ne odlažite u kućne otpatke! Prema Europskoj direktivi 2002/96/EG o starim električnim i elektroničkim strojevima i usklađivanju s hrvatskim pravom istrošeni električni alati moraju se sakupljati odvojeno i odvesti u pogon za reciklažu.</p>
<p>NL</p> 	<p>Allen voor EU-landen. Geef elektrisch gereedschap niet met het huisvuil mee! Volgens de Europese richtlijn 2002/96/EG inzake oude elektrische en elektronische apparaten en de toepassing daarvan binnen de nationale wetgeving, dient gebruikt elektrisch gereedschap gescheiden te worden ingezameld en te worden afgevoerd naar een recycle bedrijf dat voldoet aan de geldende milieu-eisen.</p>	<p>CZ</p> 	<p>Jen pro státy EU. Električké nářadí nevyhazujte do komunálního odpadu! Podle evropské směrnice 2002/96/EG o nakládání s použitými elektrickými a elektronickými zařízeními a odpovídajících ustanovení právních předpisů jednotlivých zemí se použité elektrické nářadí musí sbírat odděleně od ostatního odpadu a podrobit ekologicky šetrnému recyklování.</p>
<p>ES</p> 	<p>Sólo para países de la EU ¡No deseches los aparatos eléctricos junto con los residuos domésticos! De conformidad con la Directiva Europea 2002/96/CE sobre residuos de aparatos eléctricos y electrónicos y su aplicación de acuerdo con la legislación nacional, las herramientas eléctricas cuya vida útil haya llegado a su fin se deberán recoger por separado y trasladar a una planta de reciclaje que cumpla con las exigencias ecológicas.</p>	<p>PL</p> 	<p>Tylko dla państw UE. Proszę nie wyrzucać elektronarzędzi wraz z odpadami domowymi! Zgodnie z europejską Dyrektywą 2002/96/WE dot. zużytego sprzętu elektrycznego i elektronicznego oraz odpowiednikiem w prawie narodowym zużyte elektronarzędzia muszą być oddzielnie zbierane i wprowadzane do ponownego użytku w sposób nieszkodliwy dla środowiska.</p>
<p>PT</p> 	<p>Apenas para países da UE. Não deite ferramentas eléctricas no lixo doméstico! De acordo com a directiva europeia 2002/96/CE sobre ferramentas eléctricas e electrónicas usadas e a transposição para as leis nacionais, as ferramentas eléctricas usadas devem ser recolhidas em separado e encaminhadas a uma instalação de reciclagem dos materiais ecológica.</p>	<p>RO</p> 	<p>Numai pentru țările din UE. Nu aruncați echipamentele electrice la fel ca reziduurile menajere! Conform Directivei Europene 2002/96/EC privitoare la echipamente electrice și electronice scoase din uz și în conformitate cu legile naționale, echipamentele electrice care au ajuns la finalul duratei de viață trebuie să fie colectate separat și trebuie să fie predate unei unități de reciclare.</p>
<p>SE</p> 	<p>Gäller endast EU-länder. Elektriska verktyg får inte kastas i hushållsoporna! Enligt direktivet 2002/96/EG som avser äldre elektrisk och elektronisk utrustning och dess tillämpning enligt nationell lagstiftning ska uttjänta elektriska verktyg sorteras separat och lämnas till miljövänlig återvinning.</p>	<p>EE</p> 	<p>Kehtib vaid EL maade suhtes. Ärge kasutage elektritööriistu koos majapidamisjäätmetega! Vastavalt EÜ direktiivile 2002/96/EC elektri- ja elektronikaseadmete jäätmete osas ja kooskõlas igas riigis kehtivate seadustega, kehtib kohustus koguda kasutatud elektritööriistad eraldi kokku ja suunata need keskkonnasõbralikku taasinglusesse.</p>
<p>FI</p> 	<p>Koskee vain EU-maita. Älä hävittää sähkötyökalua tavallisen kotitalousjätteen mukana! Vanhoja sähkö- ja elektroniikkalaitteita koskevan EU-direktiivin 2002/96/ETY ja sen maakohtaisten sovellusten mukaisesti käytetyt sähkötyökalut on toimitettava ongelmajätteen keräyspisteeseen ja ohjattava ympäristöystävälliseen kierrätykseen.</p>	<p>LV</p> 	<p>Tikai attiecībā uz ES valstīm. Neutilizējiet elektriskās ierīces kopā ar sadzīves atkritumiem! Ievērojot Eiropas Direktīvu 2002/96/EK par elektrisko un elektronisko iekārtu atkritumiem un tās ieviešanu saskaņā ar nacionālo likumdošanu, elektriskās ierīces, kas nokalpojušas savu mūžu, ir jāsavāc daļiņā un jāatgriež videi draudzīgās pārstrādes vietās.</p>
<p>NO</p> 	<p>Kun for EU-land. Kast aldri elektroverktøy i husholdningsavfallet! I henhold til EU-direktiv 2002/96/EF om kasserte elektriske og elektroniske produkter og direktivets iverksetning i nasjonal rett, må elektroverktøy som ikke lenger skal brukes, samles separat og returneres til et miljøvennlig gjenvinningsanlegg.</p>	<p>LT</p> 	<p>Tik ES šalims. Nemesti elektros prietaisų kartu su kitomis namų ūkio atliekomis! Pagal Europos Sąjungos direktyvą 2002/96/EB dėl elektros ir elektroninės įrangos atliekų ir jos vykdymo pagal nacionalinius įstatymus elektros įrankius, kurių tinkamumo naudoti laikas pasibaigė, reikia surinkti atskirai ir perduoti aplinkai nekenksmingo pakartotinio perdirbimo įmonei.</p>
<p>DK</p> 	<p>Kun for EU-lande. Elværktøj må ikke bortskaffes som almindeligt affald! I henhold til det europæiske direktiv 2002/96/EF om bortskaffelse af elektriske og elektroniske produkter og gældende national lovgivning skal brugt elværktøj indsamles separat og bortskaffes på en måde, der skåner miljøet mest muligt.</p>	<p>IS</p> 	<p>Aðeins fyrir lönd ESB: Ekki henda rafmagnstækjum með heimilisúrgangi! Í fylgni við evrópsku tilskipunina 2002/96/EC um fargaðan rafbúnað og rafænan búnað og framkvæmd þess í samræmi við innlend lög, verða rafmagnstæki sem úr sér gengin.</p>

Fig. 1

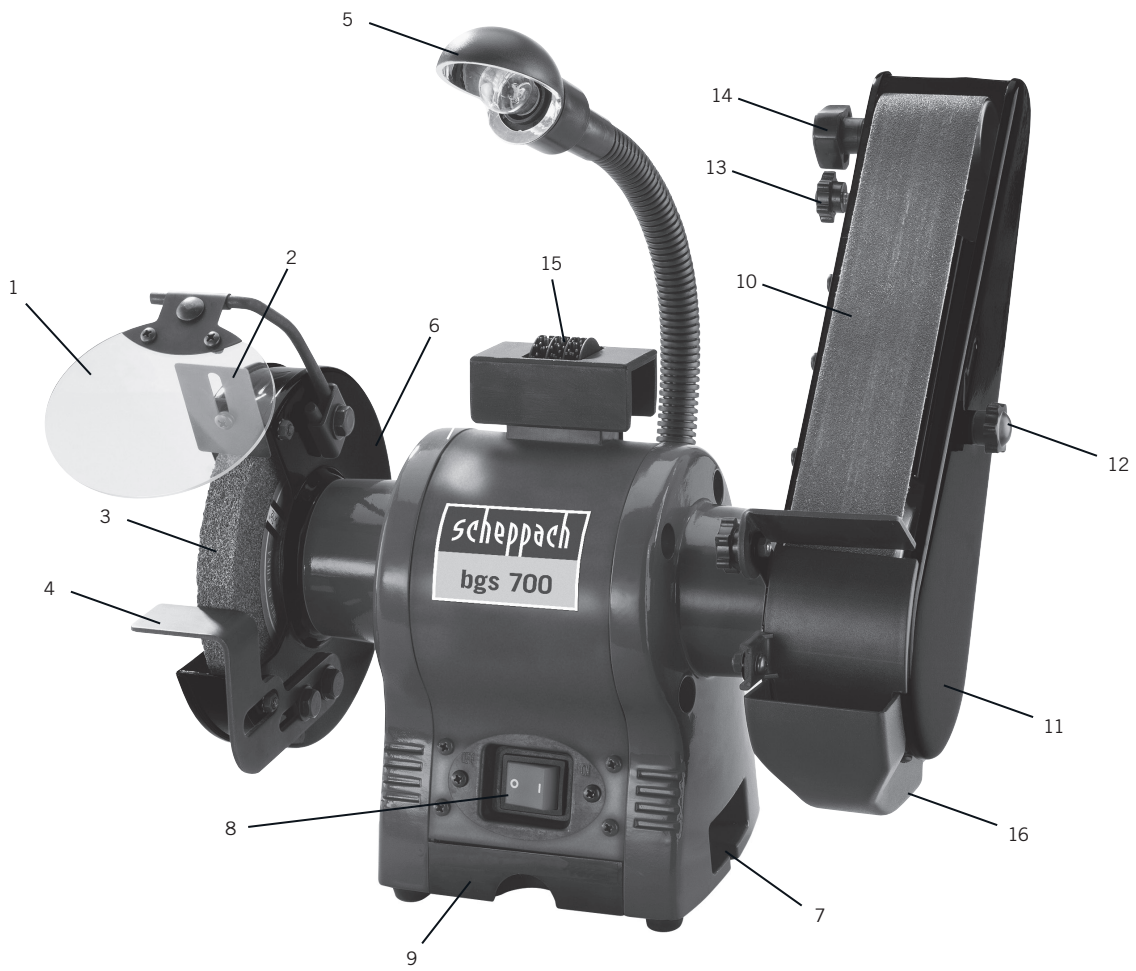

Fig. 2



Fig. 3



Fig. 4



Fig. 5

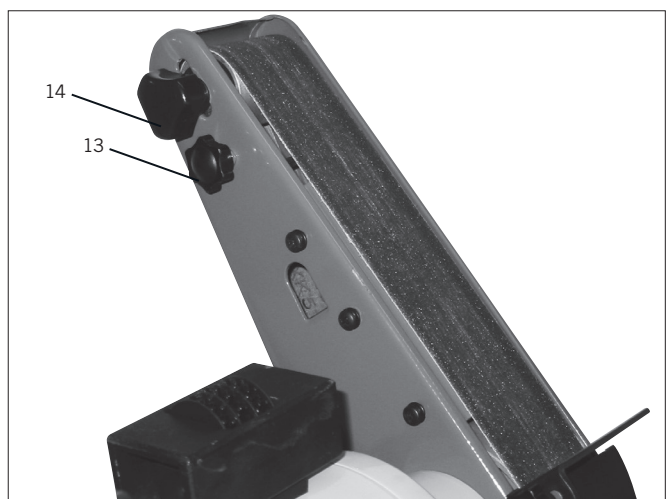

D	06 – 08
GB	09 – 11
FR	12 – 15
IT	16 – 18
NL	19 – 22
ES	23 – 26
PT	27 – 29
DK	30 – 32
NO	33 – 35
FIN	36 – 38
SE	39 – 41
SLO	42 – 44
CZ	45 – 47
SK	48 – 50
PL	51 – 54

Hersteller:

scheppach
Fabrikation von Holzbearbeitungsmaschinen GmbH
Günzburger Straße 69
D-89335 Ichenhausen

Verehrter Kunde,

Wir wünschen Ihnen viel Freude und Erfolg beim Arbeiten mit Ihrer neuen scheppach Maschine.

Hinweis:

Der Hersteller dieses Gerätes haftet nach dem geltenden Produkthaftungsgesetz nicht für Schäden, die an diesem Gerät oder durch dieses Gerät entstehen bei:

- unsachgemäßer Behandlung,
- Nichtbeachtung der Bedienungsanweisung,
- Reparaturen durch Dritte, nicht autorisierte Fachkräfte,
- Einbau und Austausch von nicht originalen Ersatzteilen,
- nicht bestimmungsgemäßer Verwendung,
- Ausfällen der elektrischen Anlage bei Nichtbeachtung der elektrischen Vorschriften und VDE-Bestimmungen 0100, DIN 57113 / VDE 0113.

Wir empfehlen Ihnen:

Lesen Sie vor der Montage und vor Inbetriebnahme den gesamten Text der Bedienungsanweisung durch.

Diese Bedienungsanweisung soll es Ihnen erleichtern, Ihre Maschine kennenzulernen und ihre bestimmungsgemäßen Einsatzmöglichkeiten zu nutzen.

Die Bedienungsanweisung enthält wichtige Hinweise, wie Sie mit der Maschine sicher, fachgerecht und wirtschaftlich arbeiten, und wie Sie Gefahren vermeiden, Reparaturkosten sparen, Ausfallzeiten verringern und die Zuverlässigkeit und Lebensdauer der Maschine erhöhen.

Zusätzlich zu den Sicherheitsbestimmungen dieser Bedienungsanweisung müssen Sie unbedingt die für den Betrieb der Maschine geltenden Vorschriften Ihres Landes beachten.

Die Bedienungsanweisung, in einer Plastikhülle geschützt vor Schmutz und Feuchtigkeit, bei der Maschine aufbewahren. Sie muss von jeder Bedienungsperson vor Aufnahme der Arbeit gelesen und sorgfältig beachtet werden. An der Maschine dürfen nur Personen arbeiten, die im Gebrauch der Maschine unterwiesen und über die damit verbundenen Gefahren unterrichtet sind. Das geforderte Mindestalter ist einzuhalten.

Allgemeine Hinweise

- Überprüfen Sie nach dem Auspacken alle Teile auf eventuelle Transportschäden. Bei Beanstandungen muss sofort der Zubringer verständigt werden. Spätere Reklamationen werden nicht anerkannt.
- Überprüfen Sie die Sendung auf Vollständigkeit.
- Machen Sie sich vor dem Einsatz anhand der Bedienungsanweisung mit dem Gerät vertraut.
- Verwenden Sie bei Zubehör sowie Verschleiß- und Ersatzteilen nur Original-Teile. Ersatzteile erhalten Sie bei Ihrem scheppach-Fachhändler.
- Geben Sie bei Bestellungen unsere Artikelnummern sowie Typ und Baujahr des Gerätes an.

bgs 700

Lieferumfang	
	Kombinationsschleifmaschine
	Beipackbeutel
	Bed.-Anweisung
Technische Daten	
Baumaße L x B x H mm	370 x 280 x 340
∅ Scheibe mm	150
∅ Scheibenbohrung mm	12,7
Scheibenbreite mm	20
Schleifband-Abmessung mm	50 x 686
Körnung	A 36/P 80
Drehzahl	2850/15 m/s
Gewicht kg	10,0
Antrieb	
Motor V/Hz	230/50
Aufnahmeleistung P1 W	250
Drehzahl 1/min	2850

Technische Änderungen vorbehalten!

In dieser Bedienungsanweisung haben wir Stellen, die Ihre Sicherheit betreffen, mit diesem Zeichen versehen: ⚠

⚠ Allgemeine Sicherheitshinweise

für die Arbeit mit Elektrogeräten

Sicherheitshinweis: Bei der Arbeit mit elektrischen Werkzeugen müssen stets grundlegende Sicherheitsmaßnahmen befolgt werden, um das Risiko eines Brandes, eines Elektroschocks und von Körperverletzungen so gering wie möglich zu halten.

- Arbeitsplatz sauber halten. Überfüllte Plätze und Werkbänke sind oft die Ursache von Verletzungen.
- Ihre Arbeitsumgebung ist wichtig, Werkzeuge nicht im Regen stehen lassen und nicht an feuchten oder nassen Orten betätigen. Der Arbeitsplatz muss gut beleuchtet sein. Werkzeuge nicht in Gegenwart von entflammaren Flüssigkeiten oder Gasen betätigen.
- Vor Elektroschocks schützen. Körperkontakt mit geerdeten Oberflächen vermeiden.
- Kein Zutritt für Unbefugte. Andere Personen, speziell Kinder, die nicht an der Arbeit beteiligt sind, nicht das Werkzeug oder das Verlängerungskabel berühren lassen und vom Arbeitsplatz fernhalten.
- Unbenutzte Werkzeuge wegschließen. Werkzeuge, die nicht benötigt werden, an einem trockenen, abschließbaren Ort, außerhalb der Reichweite von Kinder, aufbewahren.
- Keinen Druck auf das Werkzeug ausüben. Nur so kann die Arbeit besser und sicherer mit der vorgesehenen Geschwindigkeit ausgeführt werden.
- Das richtige Werkzeug benutzen. Arbeiten, die besser mit Hochleistungswerkzeugen ausgeführt werden, sollten nicht von kleinen Werkzeugen erledigt werden. Werkzeuge nicht zweckentfremden.
- Angemessene Kleidung tragen. Weite Kleidung oder Schmuckstücke, die sich in beweglichen Teilen verhängen können, sind nicht geeignet. Rutschfestes Schuhwerk wird für die Arbeit im Freien empfohlen. Langes Haar abdecken.
- Benutzung von Schutzausrüstung, wie z.B. eine Schutzbrille oder eine Gesichts- oder Staubmaske.

- Vorsichtig mit dem Kabel umgehen. Netzstecker niemals am Kabel aus der Steckdose ziehen, Kabel von Hitze, Öl und scharfen Kanten entfernt halten.
- Nicht zu weit nach vorn lehnen. Ein sicherer Stand und ein gutes Gleichgewicht sind jederzeit wichtig.
- Netzkabel in regelmäßigen Abständen auf Defekte überprüfen und gegebenenfalls von einem autorisierten Kundendienst reparieren lassen. Verlängerungskabel regelmäßig auf Defekte überprüfen und gegebenenfalls ersetzen.
- Vermeiden eines versehentlichen Betriebsstarts. Prüfen ob der Ein/Ausschalter auf ‚Aus‘ steht, bevor der Netzstecker in die Steckdose gesteckt wird.
- Verwenden von Außenverlängerungskabeln. Beim Arbeiten im Freien, nur solche Außenverlängerungskabel anschließen, die für Arbeiten im Freien bestimmt und entsprechend gekennzeichnet sind.
- Konzentration üben und auf das achten, was Sie tun. Ein gesunder Menschenverstand hilft oftmals weiter. Werkzeug nicht bei Müdigkeit verwenden.
- Untersuchung defekter Teile. Bevor das Werkzeug eingesetzt wird, sollte sorgfältig überprüft werden, ob es richtig, seinem Zweck entsprechend, funktioniert. Überprüfen der Ausrichtung der beweglichen Teile, ihrer Verbindungsstellen, Bruchstellen, ihrer Anbringung und anderen Faktoren, die den Betrieb beeinträchtigen können. Eine defekte Schutzscheibe oder andere defekte Teile müssen vom Kundendienst repariert oder ersetzt werden, sofern in dieser Anleitung nicht anderes angegeben. Gerät nicht in Betrieb nehmen, wenn sich der Netzschalter nicht ein- oder ausschalten läßt.
- Die Benutzung von anderen, nicht in dieser Betriebsanleitung aufgeführten Zubehörteilen wird nicht empfohlen, da diese das Risiko einer Körperverletzung in sich bergen.
- Werkzeuge von einer qualifizierten Person reparieren lassen. Dieses elektrische Werkzeug entspricht den zuständigen Sicherheitsregeln. Reparaturarbeiten sollten nur von qualifizierten Personen unter Benutzung originaler Ersatzteile ausgeführt werden, da sich der Benutzer sonst erheblicher Gefahren aussetzt.

Spezielle Sicherheitsregeln für Schleifscheiben

- Schutzbrille tragen.
- Defekte oder unförmige Schleifscheiben nicht verwenden.
- Einstellung des Funkenschutzes häufig kontrollieren und der Abnutzung der Schleifscheibe entsprechend nachstellen. Den Abstand zwischen Funkenschutz und Schleifscheibe möglichst klein halten (nicht größer als 2mm).
- Einstellung der Werkzeugauflage häufig kontrollieren und der Abnutzung der Schleifscheibe entsprechend nachstellen. Den Abstand zwischen Funkenschutz und Schleifscheibe möglichst klein halten (nicht größer als 2mm).
- Nur Schleifscheiben verwenden, deren Bohrung exakt auf die Welle des Doppelschleifer paßt. Keine Schleifscheiben mit zu kleiner Bohrung an die Welle anpassen.
- Scheibenmutter nicht überdrehen.
- Nicht mit kalter Schleifscheibe schleifen. Schleifscheibe vor Arbeitsbeginn eine Minute lang im Leerlauf laufen lassen.
- Nicht an den Seitenflächen der Schleifscheibe schleifen. Nur an der Stirnseite schleifen.
- Kühlmittel nicht direkt auf die Schleifscheibe auftragen.

Kühlmittel kann die Bindungsstärke der Schleifscheibe beeinträchtigen und so zu deren Ausfall führen.

- Funken können gefährlich sein. Nicht in der Nähe entflammbarer Gase oder Flüssigkeiten schleifen.
- Beim Anschalten des Gerätes seitlich zur Schleifscheibe stehen.
- Schleifscheibe nur an der Stirnseite abrichten. Durch Schleifen an den Seitenflächen kann die Schleifscheibe zu dünn werden für den sicheren Gebrauch.
- Schleifen erzeugt Hitze. Werkstück erst dann anfassen, wenn es ausreichend abgekühlt ist.
- Nur solche Schleifscheiben verwenden, die für den sicheren Gebrauch auf den Doppelschleifer ausgelegt sind. Keine Schleifscheibe verwenden, deren angegebene Höchststumlaufigeschwindigkeit niedriger als die Drehzahlangabe des Gerätes ist.

Für Bandschleifer

- Schutzbrille tragen.
- Schleifbänder auf Beschädigung kontrollieren.
- Nur Schleifbänder mit der richtigen Größe verwenden.
- Einstellung der Werkzeugauflage kontrollieren (Abstand max. 2 mm).

Ausstattung, Fig. 1

1. Schutzscheibe
2. Funkenschutz
3. Schleifscheiben (Körnung A36)
4. Werkzeugauflage
5. Lampe
6. Schleifscheibenschutz
7. Bohrung für die Werkbankmontage
8. Hauptschalter (Ein/Aus)
9. Behälter für Kühlwasser
10. Schleifband (Körnung P60)
11. Schleifbandschutz
12. Befestigungsschraube
13. Verstellgriff für Bandlauf
14. Feststellschraube
15. Schleifscheiben-Abziehrolle
16. Absaugstutzen

Montage



Sicherheitshinweis! Gerät erst dann anschließen, wenn alle Montage- und Justierarbeiten erledigt sind und die Bedienungsanleitung und die Sicherheitshinweise gelesen und verstanden wurden.

Montage bgs 700

Werkzeugauflagen (Fig. 1/Nr. 4)

Werkzeugauflage (4) mit Sterngriffschraube, Scheibe und Sechskantmutter M6 am Schleifscheibenschutz (6) bzw. Bandschleifschutz (11) festschrauben. Der Abstand zur Schleifscheibe/zum Schleifband ist auf max. 2 mm einzustellen.

Funkenschutz (Fig. 2)

Funkenschutz mit Kreuzschlitzschraube und Beilagscheibe am Schleifscheibenschutz festschrauben. Der Abstand zur Schleifscheibe sollte max. 2 mm betragen.

Schutzscheibe (Fig. 3, Fig. 4)

Schutzglas mit 2 Kreuzschlitzschrauben M4, Beilagscheiben und Sechskantmuttern am Klemmblech montieren. Der Haltebügel wird in das Klemmblech eingeführt und mit der Flachrundschrabe M6 mit Beilagscheibe und Mutter geklemmt.

Komplette Einheit an Schleifscheibenschutz mit U-Bügel, Sechskantschraube M8 und Beilagscheibe anschrauben. Der Schutz ist individuell einstellbar, daß die Augen des Anwenders während des Schleifvorgangs geschützt sind.

Elektrischer Anschluss

Der installierte Elektromotor ist betriebsfertig angeschlossen.

Der Anschluss entspricht den einschlägigen VDE- und DIN-Bestimmungen.

Der kundenseitige Netzanschluss sowie die verwendete Verlängerungsleitung müssen diesen Vorschriften entsprechen.

Installationen, Reparaturen und Wartungsarbeiten an der Elektroinstallation dürfen nur von einer Fachkraft ausgeführt werden.

Wichtige Hinweise

Der Elektromotor ist für Betriebsart S 1 ausgeführt.

Bei Überlastung des Motors schaltet dieser selbsttätig ab. Nach einer Abkühlzeit (zeitlich unterschiedlich) lässt sich der Motor wieder einschalten.

Bedienungshinweise

Vor Inbetriebnahme des Schleifers folgende Punkte beachten:

- Hauptschalter betätigen. Abwarten, bis Schleifscheibe die Höchstgeschwindigkeit erreicht. Erst dann mit dem Schleifen beginnen.
- Werkstück fest auf der Werkzeugauflage halten und langsam gleichmäßig auf die Schleifscheibe hinbewegen.
- Das Schleifen kann die Geschwindigkeit der Schleifscheibe herabsenken. Dann den Druck etwas mindern, bis die Scheibe wieder ihre volle Geschwindigkeit erreicht hat.

ACHTUNG:

- Kleine Werkstücke sollten mit einer Zange oder ähnlichem Werkzeug festgehalten werden.
- Nur an der Stirnseite der Schiebscheibe schleifen, niemals an den Seitenflächen.
- Da die meisten Materialien beim Schleifen heiß werden, ist mit dem Werkstück äußerst vorsichtig umzugehen.

Wechsel der Schleifscheibe

ACHTUNG: Um Verletzungen durch versehentliches Starten des Schleifers zu verhindern, muss vor dem Schleifscheibenwechsel das Gerät stets ausgeschaltet (Schalterstellung auf „0“) und der Netzstecker aus der Steckdose gezogen werden.

- Funkenschutz und Schutzscheibe lockern und möglichst weit herausziehen, aber nicht abmontieren.
- Werkzeugauflage lockern und möglichst weit herausziehen.
- Schrauben abmontieren und die Endplatte abziehen.
- Äußeren Flansch und alte Schleifscheibe abnehmen, die neue Schleifscheibe aufsetzen.

Hinweis:

- Die an den Seiten der neuen Schleifscheibe angebrachten Kartonscheiben nicht entfernen, da diese den sicheren Griff der Flansche gegen die Schleifscheibe unterstützen.
- Die neue Schleifscheibe auf Risse oder andere sichtbare Schäden hin untersuchen und gegebenenfalls entsorgen.
- Flansch und Mutter wieder aufsetzen.
- Die Mutter mit einem Schraubenschlüssel nicht zu fest

anziehen, da sonst die Schleifscheibe brechen kann.

- Endplatte wieder montieren.
- Werkzeugauflage, Funkenschutz und Schutzscheibe wieder gemäß der Montageanleitung justieren.

Wechsel des Schleifbands

- Gerät ausschalten und Netzstecker ziehen.
- Befestigungsschraube abmontieren (Fig. 1, Nr. 13).
- Schleifbandschutz abnehmen (Fig. 1, Nr. 11).
- Feststellschraube (Fig. 5, Nr. 15) lösen, mit der Spannrolle nach unten drücken und das Schleifband seitlich entnehmen.
- Feststellschraube (Fig. 5, Nr. 15) mit der Spannrolle nach unten drücken, das neue Schleifband auf die Laufrollen überstülpen (dabei auf die Bandlaufrichtung achten – siehe Richtungspfeil auf der Innenseite des Bandes) und die Feststellschraube wieder anziehen.
- Das Schleifband von Hand durchdrehen, um die Mittigkeit zu gewährleisten. Bei Bedarf mit dem Verstellgriff (Fig. 5, Nr. 14) justieren.
- Schutzdeckel (11) montieren und mit der Befestigungsschraube (13) sichern.
- Maschine kurz einschalten, Bandlauf nochmals überprüfen und gegebenenfalls nachstellen.

Bestimmungsgemäße Verwendung

Die Maschine entspricht der gültigen EG-Maschinenrichtlinie.

- Die Sicherheits-, Arbeits- und Wartungsvorschriften des Herstellers sowie die in den technischen Daten angegebenen Abmessungen müssen eingehalten werden.
- Die zutreffenden Unfallverhütungsvorschriften und die sonstigen, allgemein anerkannten sicherheitstechnischen Regeln müssen beachtet werden.
- Die Maschine darf nur von sachkundigen Personen genutzt, gewartet oder repariert werden, die damit vertraut und über die Gefahren unterrichtet sind. Eigenmächtige Veränderungen an der Maschine schließen eine Haftung des Herstellers für daraus resultierende Schäden aus.
- Die Maschine darf nur mit Originalzubehör und Originalwerkzeugen des Herstellers genutzt werden.
- Jeder darüber hinausgehende Gebrauch gilt als nicht bestimmungsgemäß. Für daraus resultierende Schäden haftet der Hersteller nicht, das Risiko dafür trägt allein der Benutzer.

Restrisiken

Die Maschine ist nach dem Stand der Technik und den anerkannten sicherheitstechnischen Regeln gebaut. Dennoch können beim Arbeiten einzelne Restrisiken auftreten.

- Verletzungsgefahr für Finger und Hände durch die rotierende Schleifscheibe bzw. das Schleifband bei unsachgemäßer Führung oder Auflage des zu schleifenden Werkzeugs.
- Verletzungsgefahr durch wegschleudernde Werkzeuge bei unsachgemäßer Halterung oder Führung.
- Gefährdung durch Strom bei Verwendung nicht ordnungsgemäßer Elektroanschlussleitungen.
- Desweiteren können trotz aller getroffener Vorkehrungen nicht offensichtliche Restrisiken bestehen.
- Restrisiken können minimiert werden, wenn die Sicherheitshinweise und die Bestimmungsgemäße Verwendung, sowie die Bedienungsanweisung insgesamt beachtet werden.

Manufacturer:

scheppach
Fabrikation von Holzbearbeitungsmaschinen GmbH
Günzburger Straße 69
D-89335 Ichenhausen

Dear customer,

we wish you a pleasant and successful working experience with your new scheppach machine.

According to the applicable product liability law the manufacturer of this device is not liable for damages which arise on or in connection with this device in case of:

- improper handling,
- non-compliance with the instructions for use,
- repairs by third party, non authorized skilled workers,
- installation and replacement of non-original spare parts,
- improper use,
- failures of the electrical system due to the non-compliance with the electrical specifications and the VDE 0100, DIN 57113 / VDE 0113 regulations

Recommendations:

Read the entire text of the operating instructions prior to the assembly and operation of the device.

These operating instructions are intended to make it easier for you to get familiar with your device and utilize its intended possibilities of use.

The operating instructions contain important notes on how to work safely, properly and economically with your machine and how to avoid dangers, save repair costs, reduce downtime, and increase the reliability and working life of the machine.

In addition to the safety regulations contained herein, you must in any case comply with the applicable regulations of your country with respect to the operation of the machine. Put the operating instructions in a clear plastic folder to protect them from dirt and humidity, and store them near the machine. The instructions must be read and carefully observed by each operator prior to starting the work. Only persons who have been trained in the use of the machine and have been informed on the related dangers and risks are allowed to use the machine. The required minimum age must be met.

In addition to the safety notes contained in the present operating instructions and the special regulations of your country, the generally recognized technical rules for the operation of wood working machines must be observed.

General Notes

- When you unpack the device, check all parts for possible transport damages. In case of complaints the supplier is to be informed immediately. Complaints received at a later date will not be acknowledged.
- Check the delivery for completeness.
- Read the operating instructions to make yourself familiar with the device prior to using it.
- Only use original scheppach parts for accessories as well as for wearing and spare parts. Spare parts are available from your specialized dealer.
- Specify our part numbers as well as the type and year of construction of the device in your orders.

hgs 700

Delivery

	Grinder / Linisher
	Accessories kit
	User's Manual

Technical Data

Dimensions L x W x H mm	370 x 280 x 340
∅ grinding disc mm	150
∅ grinding disc bore mm	12,7
grinding disc width mm	20
Dimensions band mm	50 x 686
Grid	A 36/P 80
Rotations	2850/15 m/s
Weight kg	10,0
Motor	
Motor V/Hz	230/50
Input power P1 W	250
Motor speed 1/min	2850

Subject to technical changes!

⚠ General Safety Rules

Using electrical tools

In these operating instructions we have marked the places that have to do with your safety with this sign.

When using electric tools basic safety precautions should always be followed to reduce the risk of fire, electric shock and personal injury.

- Keep work area clear. Cluttered areas and benches invite injuries.
- Consider work area environment. Do not expose tools to rain. Do not use tools in damp or wet locations. Keep work area well lit. Do not use tools in the presence of flammable liquids or gases.
- Guard against electric shock. Avoid body contact with earthed or grounded surfaces.
- Keep other people away. Do not let others, especially children, not involved in the work touch the tool or the extension lead and keep them away from the work area.
- Store idle tools. When not in use, tools should be stored in a dry locked-up place, out of reach of children.
- Do not force the tools. It will do the job better and safer at the rate for which it was intended.
- Use the right tool. Do not force small tools to do the job of a heavy duty tool. Do not use tools for purposes not intended.
- Dress properly. Do not wear loose clothes or jewellery, they can be caught in moving parts. Non-skid footwear is recommended when working outdoors. Wear protective hair covering to contain long hair.
- Use protective equipment. Use safety glasses. Use face or dust mask if grinding operations create dust.
- Do not abuse the cable. Never pull the cable to disconnect it from the socket. Keep the cable away from heat, oil and sharp edges.
- Don't overreach. Keep proper footing and balance at all time.
- Follow instructions for lubricating and changing accessories. Inspect tool cables periodically and if damaged have them repaired by an authorized service facility. Inspect extension lead periodically and replace if damaged. Keep handles dry, clean and free from oil and

grease.

- Avoid unintentional starting. Ensure switch is in "off" position when plugged in.
- Use outdoor extension leads. When the tool is used outdoors, use only extension leads intended for outdoor use and so marked.
- Stay alert. Watch what you are doing. Use common sense and do not operate the tool when you are tired.
- Check damaged parts. Before further use of the tool, it should be carefully checked to determine it will operate properly and perform its intended function. Check for alignment of moving parts, binding of moving parts, breakage of parts, mounting and any other conditions that may affect its operation. A guard or other part that is damaged should be properly repaired or replaced by an authorized service center unless otherwise indicated in this instruction manual. Do not use the tool if the switch does not turn it on and off.
- Warning: The use of any accessory or attachment other than one recommended in this instruction manual may present a risk of personal injury.
- Have your tool repaired by a qualified person. This electric tool complies with the relevant safety rules. Repairs should only be carried out by a qualified person using original spare parts, otherwise this may result in considerable danger to the user.

Additional Safety Rules for Bench Grinders

- Wear protective glasses.
- Do not use damaged or unshaped wheels.
- The adjustment of the spark guard shall be made frequently, so as to compensate the wear of the wheel, keeping the distance between the guard and the wheel as small as possible, and no greater than 2 mm.
- The adjustment of the work rest shall be made frequently, so as to compensate the wear of the wheel, keeping the distance between the work rest and the wheel as small as possible, and no greater than 2 mm.
- Use wheels that have a bore exactly equal to the arbor of the grinder. Do not attempt to machine an undersized wheel to fit an arbor.
- Do not overtighten wheel nut.
- Do not grind on a cold wheel. The grinding wheel should be started and run at idle speed for one minute before applying the work.
- Do not grind on the side of the wheel. Grind on the face of the wheel only.
- Do not apply coolant directly to a grinding wheel. Coolant can weaken the bonding strength of the wheel and cause it to fail.
- Sparks are a hazard. Do not grind near gas or flammable liquids.
- Stand to one side of the wheel when turning on the power. Dress the wheel on the face only. Dressing the side of the wheel can cause it to become too thin for safe use.
- Grinding creates heat. Do not touch the work piece until you are sure it has cooled down sufficiently.
- Use grinding wheels that are rated for safe use on the grinder. Do not use a wheel that is rated lower than the grinder speed.

For belt grinders

- Wear protective goggles.
- Inspect the belt grinders for damage.
- Only use belt grinders with the correct sizes.
- Inspect the setting of the tool support (max. separation distance 2 mm).

Equipment, fig. 1

1. Screening grid
2. Spark protection guard
3. Grinding disc (centre punch A36)
4. Tool support
5. Lamp
6. Grinding disc protection guard
7. Drill hole for the assembly of the work bench
8. Main switch (on/off)
9. Container for cooling water
10. Abrasive belt (centre punch P60)
11. Abrasive belt protection guard
12. Fastening screw
13. Adjusting grip for the running of the belt
14. Set screw
15. Grinding disc pinch roll
16. Connecting piece

Assembly

Warning! Never connect the plug to power source outlet until all installations and adjustments are completed and you have read and understood the safety and operation instructions.

Assembly bgs 700

Work Rests (Fig. 1, Nr. 4)

Fix tool support (4) to the grinding disc protection guard (6) and belt grinder protection guard (11) respectively with star handle screw, disk and hex-nut M6. The separation distance to the grinding disc/abrasive belt is to be set at a maximum of 2 mm.

Spark Guards (Fig. 2)

Install the spark guard with a cross-head screw and a washer to the wheel guard. The distance to the wheel guard should not exceed 2 mm.

Screening grid (fig.3, fig.4)

Install the eye shield with 2 cross-head screw n M4, 2 washers and 2 hex nuts to the clamping plate.

Lead the handle into the clamping plate and fix it with a flat head screw M6, a washer and a nut.

Fix the complete unit to the wheel guard with U-handle, hex bolt M8 and a washer.

The guard is individually adjustable, as to protect the users eyes during grinding process.

⚠ Electrical connection

The installed electric motor is factory connected ready for operation.

The connection meets the applicable VDE and DIN regulations.

The connection made by the customer as well as any extension cables used must comply with all relevant regulations.

Connection and repair work on the electric equipment must be carried out by a qualified technician only.

Important note

The motor rating is S 1. This means that when overloaded it switches off automatically. After a cooling period (can vary) you may switch it on again.

Initial Operation

Before initial use of the grinder observe the following points:

- Turn machine on with the main switch. Wait until grinding wheel has reached its operational speed before starting to work.
- Press the work piece firmly to the work rest and move it from one side to the other slowly and constantly on the grinding wheel.
- Grinding may slow down the wheels. Reduce pressure on the work piece until the wheel regain their speed.

Important note:

- Hold on to small work pieces with a pair of pliers or similar tool.
- Never grind on the side of the wheels!
- As most materials gain heat while being grinded please be careful with the work piece.

Changing the grinding wheels

WARNING: In order to avoid injury caused by inadvertently starting the machine, the appliance must always be switched off (switch set to „0“), and the power plug pulled out of the socket, before changing the grinding disc.

- Loosen the spark gard and the eye shield and pull out as far as possible. **Do not remove these parts!**
- Loosen work rest and pull out as far as possible.
- Disassemble screws and pull off end plate.
- Take off outside flange and the old grinding wheel, then assemble the new one.

Important note:

- Do not remove the pieces of card board on the sides of the wheel, as they are intended for strengthening the grip of the Flange against the grinding wheels.
- Examine the new grinding wheels on cracks or other visible damages and dispose if necessary.
- Mount flange and nut again.
- Do not tighten the screw by force. This can cause the grinding wheel to break.
- Mount end plate.
- Mount work rest, spark guard and eye shield according to installation instructions.

Changing the abrasive belt

- Turn off the appliance and pull out the power plug.
- Disassemble fastening screw (fig. 1, nr. 13).
- Disassemble abrasive belt protection guard (fig. 1, nr. 11).
- Loosen the set screw (fig.5, nr. 15), press it downwards with the belt pulley and remove the abrasive belt sideways.
- Press the set screw (fig. 5, nr.15) downwards with the belt pulley, impose the new abrasive belt on the rollers (when doing this be careful of the direction of the belt movement - see directional arrow on the inside of the belt) and screw on the set screw once more.

To ensure a dead-centre positioning, rotate the abrasive belt by hand. When using, adjust with the adjusting grip (fig. 5, nr. 14)

Assemble the protective cover (11) and secure with the fastening screw (13).

Turn the machine off briefly, test the running of the belt once more and if necessary readjust.

⚠ Proper Use

- The machine meets the currently valid EU machine directive.
- The manufacturer's safety, operation and maintenance instructions as well as the technical data given in the calibrations and dimensions must be adhered to.
- Relevant accident prevention regulations and other generally recognized safety and technical rules must also be adhered to.
- The machine may only be used, maintained or repaired by trained persons who are familiar with the machine and have been informed about the dangers. Unauthorized modifications of the machine exclude a liability of the manufacturer for damages resulting from the modifications.
- The machine is intended for use only with original spare parts and original tools from the producer.
- Any other use is considered to be not intended. The manufacturer excludes any liability for resulting damages, the risk is exclusively borne by the user.

⚠ Remaining hazards

The machine has been built using modern technology and in accordance with recognized safety rules.

Some hazards, however, may still remain.

- The rotating grinding disc and abrasive disc respectively can lead to danger of injury to fingers and hands, when improperly feeding or running the tool to be grinded
- Danger of injury from thrown tools due to improper holding or feeding.
- The use of incorrect or damaged mains cables can lead to electrical injuries.
- Although having regarded all considerable rules there may still remain not obvious remaining hazards.
- Minimize remaining hazards by following the instructions in "Safety Rules", "Use only as authorized" and in the entire operating manual.

Constructeur:

scheppach
Fabrikation von Holzbearbeitungsmaschinen GmbH
Günzburger Straße 69, D-89335 Ichenhausen

Cher client,

Nous vous souhaitons beaucoup de joie et de réussite au cours de vos travaux à venir, avec votre nouvel appareil scheppach.

Avertissement:

Le constructeur de cet appareil n'est pas responsable, conformément à la réglementation en vigueur concernant la responsabilité des produits, des dommages occasionnés par ou survenant à cet appareil et ayant pour cause:

- Maniement inadéquat.
- Non respect des consignes d'utilisation.
- Réparations par un tiers, n'étant pas un spécialiste agréé.
- Montage et remplacement de "pièces de rechange non originelles de scheppach".
- "Emploi non conforme à la prescription".
- Défaillance de l'installation électrique, due au non respect des réglementations électriques et des prescriptions V OE 0100, DIN 57113 / V OE 0113.

Nous vous conseillons

de lire entièrement le texte du guide d'utilisation, avant d'effectuer le montage et la mise en oeuvre.

Ce manuel d'utilisation, conçu pour faciliter votre prise de contact avec la machine, vous permettra d'en exploiter correctement toutes les possibilités.

Les indications importantes qu'il contient vous apprendront comment travailler avec la machine de manière sûre, rationnelle et économique, comment éviter les dangers, réduire les coûts de réparation et raccourcir les périodes d'indisponibilité, comment enfin augmenter la fiabilité et la durée de vie de la machine.

Outre les directives de sécurité figurant dans ce manuel, vous devrez observer les prescriptions réglant l'utilisation de la machine dans votre pays. Le manuel doit se trouver en permanence à proximité de la machine. Mettez-le dans une enveloppe plastique pour le protéger contre la saleté et l'humidité. Chaque personne utilisatrice en prendra connaissance avant le début de son travail et respectera scrupuleusement les instructions qui y sont données. Seules pourront travailler sur la machine les personnes instruites de son maniement et informées des dangers inhérents à celui-ci. L'âge minimum autorisé doit être respecté.

Outre les directives de sécurité contenues dans ce manuel et les prescriptions spécifiques à votre pays, vous observerez les règles techniques généralement reconnues pour la conduite des machines à travailler le bois.

Conseils généraux

- Vérifier dès la livraison, qu'aucune pièce n'ait été détériorée pendant le transport. En cas de réclamation, informer aussitôt le livreur.
- Nous ne pouvons tenir compte des réclamations ultérieures.
- Vérifier que la livraison soit bien complète.
- Familiarisez-vous avec l'appareil avant la mise en oeuvre par l'étude du guide d'utilisation.
- Pour les accessoires et les pièces standard, n'utiliser que de pièces scheppach originales. Vous trouverez les pièces de rechange chez votre commerçant spécialisé scheppach.

- Lors de commandes, donnez nos numéros d'article, ainsi que le type et l'année de fabrication de l'appareil.

bgs 700	
Etendue de la livraison	
	Meuleuse d'établi
	Kit d'accessoires
	Instructions de service
Caractéristiques techniques	
Encombrement long.x larg. x haut. mm	370 x 280 x 340
∅ meule, en mm	150
∅ perforation de la meule, en mm	12,7
Largeur de la meule, en mm	20
Dimensions de la bande mm	50 x 686
Perforation central	A 36/P 80
Rotations	2850/15 m/s
Poids en kg	10,0
Entraînement	
Moteur V/Hz	230/50
Consommation de courant P1 W	250
Vitesse de rotation t/min.	2850

Sous réserve de modifications techniques !

Consignes générales de sécurité

pour travailler avec des appareils électriques

Dans les présentes instructions de service, les passages pertinents pour la sécurité sont signalés par ce symbole.

Pour effectuer des travaux avec des outils électriques, il faut toujours respecter les mesures de sécurité fondamentales afin de réduire le plus possible les risques d'incendie, de chocs électriques et de blessures corporelles.

- Le poste de travail doit toujours être propre. Des postes de travail et des établis trop encombrés sont souvent la cause de blessures.
- Votre environnement de travail est important, il ne faut donc jamais laisser les outils exposés à la pluie et ne pas les actionner à des endroits humides ou mouillés. Le poste de travail doit être bien éclairé. Ne jamais utiliser les outils à proximité de liquides ou de gaz inflammables.
- Se protéger contre des chocs électriques. Eviter tout contact du corps avec des surfaces mises à la terre.
- Accès interdit aux personnes non autorisées. D'autres personnes, en particulier des enfants, n'étant pas concernées par les travaux n'ont pas le droit de toucher les outils ni la rallonge et elles ne doivent pas s'approcher du poste de travail.
- Toujours ranger des outils non utilisés. Les outils n'étant pas nécessaires doivent être rangés à un endroit sec et verrouillable, hors de la portée des enfants.
- Ne jamais forcer sur les outils. Ceci permet de mieux travailler et de manière plus sûre, à la vitesse prévue.
- Toujours utiliser les outils adéquats. Des travaux devant de préférence être effectués avec des outils à haute performance ne doivent jamais être réalisés avec des petits outils. Ne jamais utiliser les outils à des fins non appropriées.
- Porter les vêtements adéquats. Des vêtements ou des bijoux risquant de rester accrochés dans des pièces mobiles ne sont pas appropriés. Il est conseillé de porter des chaussures antidérapantes pour travailler à l'air lib-

re. Recouvrir les cheveux longs.

- Utiliser des équipements de protection, tels que par exemple lunettes de soleil ou masque anti-poussière.
- Manier le câble avec prudence. Ne jamais tirer sur le câble pour débrancher la fiche de secteur, tenir le câble à l'écart de chaleur, d'huile et de bords tranchants.
- Ne pas trop se pencher à l'avant. Une bonne stabilité et un bon équilibre sont toujours d'une grande importance.
- Contrôler régulièrement si le câble d'alimentation est endommagé et le cas échéant, le faire réparer par un service après-vente agréé. Contrôler régulièrement si la rallonge est défectueuse et le cas échéant, la remplacer.
- Éviter tout démarrage par inadvertance. Vérifier si l'interrupteur Marche/Arrêt est bien commuté sur Arrêt avant de brancher la fiche de secteur dans la prise de courant.
- Utilisation de rallonges extérieures. Pour des travaux à l'air libre, raccorder seulement des rallonges extérieures étant destinées au travail à l'air libre et étant caractérisées en l'occurrence.
- Toujours travailler avec concentration et faire attention à ce que l'on fait. Un bon sens est souvent très utile. Ne pas utiliser les outils en cas de fatigue.
- Examen de pièces défectueuses. Avant d'utiliser l'outil, il faut contrôler minutieusement s'il fonctionne correctement, selon son utilisation conforme. Contrôler l'orientation des pièces mobiles, leurs points de jonction, de rupture, leur fixation et d'autres facteurs risquant d'influencer le fonctionnement. Une vitre de protection défectueuse ou d'autres pièces défectueuses doivent être réparées ou remplacées par le service après-vente, dans la mesure où rien d'autre n'est indiqué dans ces instructions. Ne pas mettre l'appareil en marche, s'il est impossible de commuter le commutateur principal en position de mise en circuit ou de mise hors circuit.
- Il est déconseillé d'utiliser d'autres pièces accessoires n'étant pas énumérées dans ces instructions de service, vu qu'elles risquent de présenter des risques de blessures corporelles.
- Faire réparer les outils par une personne qualifiée. Cet outil électrique est conforme aux règles de sécurité correspondantes. Seules des personnes qualifiées doivent effectuer des réparations, tout en utilisant des pièces de rechange d'origine, vu que l'utilisateur est autrement soumis à des risques considérables.

Règles de sécurité spéciales pour meuleuse d'établi

- Porter des lunettes protectrices.
- Ne pas utiliser de meules défectueuses ou déformées.
- Contrôler fréquemment le réglage du pare-étincelles et le réajuster en fonction de l'usure de la meule. Maintenir aussi petit que possible l'écart entre le pare-étincelles et la meule (au maximum 2 mm).
- Contrôler fréquemment le réglage du porte-outil et le réajuster en fonction de l'usure de la meule. Maintenir aussi petit que possible l'écart entre le porte-outil et la meule (au maximum 2mm).
- Utiliser uniquement des meules dont la perforation est exactement adaptée à l'arbre de la meuleuse d'établi. Ne pas appliquer de meule avec une perforation trop petite sur l'arbre.
- Ne pas trop serrer les écrous des meules.
- Ne pas rectifier avec une meule froide. Laisser tourner la meule une minute en marche à vide avant de commencer les travaux.

- Ne pas rectifier sur les faces latérales de la meule. Rectifier uniquement sur la face frontale.
- Ne pas appliquer le réfrigérant directement sur la meule. En effet le réfrigérant risque d'entraver la force de liaison de la meule et donc de l'endommager.
- Des étincelles présentent des risques. Ne pas rectifier à proximité de gaz ni de liquides inflammables.
- Se maintenir sur le côté de la meule au moment de la mise en marche de l'appareil.
- Dresser la meule uniquement sur la face frontale. En rectifiant sur les faces latérales, la meule risque de devenir trop mince et de non donc plus garantir une utilisation fiable.
- La rectification engendre de la chaleur. Ne toucher la pièce d'ouvrage qu'une fois qu'elle est suffisamment refroidie.
- Utiliser uniquement des meules étant conçues pour une utilisation fiable sur la meuleuse d'établi. Ne pas utiliser de meule dont la vitesse de rotation maximale indiquée est inférieure à la vitesse de rotation indiquée pour l'appareil.

Bandes pour meuleuse

- Portez des lunettes de protection.
- Inspectez la bande de la meuleuse pour détecter d'éventuels dommages
- Utilisez uniquement des bandes des tailles correctes.
- Inspectez le réglage du support d'outil (distance de séparation 2 mm max.)

Accessoire, Fig. 1

1. Grille tamis
2. Couvercle de protection d'étincelles
3. Disque de meulage (perforation centrale A36)
4. Support d'outil
5. Lampe
6. Couvercle de protection du disque de meulage
7. Trou de foret pour assemblage du banc de travail
8. Interrupteur principal (marche/arrêt)
9. Container pour l'eau de refroidissement
10. Bande abrasive (perforation centrale P60)
11. Couvercle de protection de bande abrasive
12. Vis d'attache
13. Poignet d'ajustement pour le fonctionnement de la bande
14. Vis de réglage
15. Rouleaux de serrage du disque de meulage
16. Pièce de connexion

Montage

Consigne de sécurité! Ne raccorder l'appareil qu'après avoir effectué tous les travaux de montage et de réglage et après avoir lu et compris les instructions de service et les consignes de sécurité.

Montage bgs 700

Porte-outils (fig. 1/n° 4)

Fixez le support (4) au couvercle de protection du disque de meulage (6) et le couvercle de protection de la bande de meulage avec respectivement la vis en étoile du manche, le disque et l'écrou M6. La distance de séparation entre le disque de meulage/disque abrasif est réglée pour être au maximum de 2 mm.

Pare-étincelles (fig. 2)

Visser le pare-étincelles sur le dispositif de protection des

meules avec une vis à tête cruciforme et une rondelle de calage. L'écart par rapport à la meule doit être au maximum de 2 mm.

Grille tamis fig. (4)

Monter le verre de sécurité sur la tôle de serrage avec 2 vis à tête cruciforme M4, des rondelles de calage et des écrous hexagonaux.

L'étrier de retenue est inséré dans la tôle de serrage et serré avec le boulon à tête bombée M6 avec rondelle de calage et écrou.

Visser toute l'unité sur le dispositif de protection des meules avec un étrier en U, une vis hexagonale M8 et une rondelle de calage.

L'écran peut être réglé individuellement de manière à protéger les yeux de l'utilisateur durant la procédure de rectification.

⚠ Branchement Electrique

Le moteur électrique installé est raccordé de façon à être prêt au fonctionnement. Le branchement correspond aux prescriptions correspondantes VDE et DIN.

Le branchement au secteur effectué par le client ainsi que la rallonge utilisée doivent correspondre à ces prescriptions.

Les travaux d'installation, de réparation et de maintenance sur l'installation électrique sont strictement réservés aux personnes qualifiées.

Importantes consignes: Le moteur électrique est conçu pour le mode de fonctionnement S 1.

En cas de surcharge du moteur, celui-ci s'éteint automatiquement. Le moteur peut à nouveau être mis en circuit après un temps de refroidissement (à durée variable).

Instructions pour le maniement

Avant la première utilisation de la meuleuse observez le point suivant :

- Actionner l'interrupteur principal. Attendre que la meule ait atteint la vitesse maximale avant de commencer à rectifier.
- Maintenir fermement la pièce d'usinage sur le porte-outil et la déplacer lentement et uniformément sur la meule.
- La rectification peut éventuellement réduire la vitesse de la meule. Dans ce cas, il faut réduire légèrement la pression jusqu'à ce que la meule ait de nouveau atteint sa vitesse maximale.

ATTENTION:

- De petites pièces d'usinage doivent être maintenues avec une pince ou un autre outil semblable.
- Rectifier uniquement sur la face frontale de la meule, jamais sur les faces latérales.
- Etant donné que la plupart des matériaux s'échauffent lors de la rectification, il faut manier la pièce d'usinage avec très grande précaution.

Remplacement de la meule

Attention: Afin d'éviter des causes de blessures provoquées par une mise en marche par inadvertance, l'appareil doit toujours être éteint (interrupteur réglé sur 0) et la prise de courant débranchée de la prise murale avant de changer le disque de meulage.

- Desserrer le pare-étincelles et l'écran protecteur et les sortir le plus possible, sans pour autant les démonter entièrement.
- Desserrer le porte-outil et le sortir le plus possible.

- Démonter les vis et retirer la plaque finale.
- Retirer la bride extérieure et l'ancienne meule, mettre la nouvelle meule en place.

Remarque:

- Ne pas enlever les disques de carton appliqués sur les côtés de la nouvelle meule, vu qu'ils favorisent la saisie sûre de la bride contre la meule.
- Examiner la nouvelle meule pour constater d'éventuelles fissures ou autres dommages visibles et le cas échéant, l'éliminer.
- Remettre la bride et l'écrou en place.
- Ne pas trop serrer l'écrou avec un tournevis afin de ne pas briser la meule.
- Monter de nouveau la plaque finale.
- Ajuster de nouveau le porte-outil, le pare-étincelles et l'écran protecteur conformément aux instructions de montage.

Changement de la bande abrasive

Eteignez l'appareil et débranchez la prise de courant.

Démontez la vis d'attache (fig. 1, n° 13).

Démontez le couvercle de protection de la bande abrasive (fig. 1, n° 11).

Desserrez la vis de réglage (fig. 5, n° 15), pressez la vers le bas avec la poulie de la bande et ôtez la bande abrasive sur le côté.

Pressez la vis de réglage (fig. 5, n° 15) vers le bas avec la poulie de réglage, et posez une nouvelle bande abrasive dans les rouleaux (durant cette manoeuvre soyez vigilants à la direction de mouvement de la bande – voir les flèches de directions dans l'intérieur de la bande) et vissez la vis de réglage de nouveau.

Pour assurer un centrage parfait, faites tourner la bande à la main. Ajustez, avec la poignée d'ajustement lors de l'utilisation (fig. 5, n° 14)

Assemblez le couvercle de protection (11) et sécurisez la vis d'attache (13).

Eteignez la machine brièvement et testez le fonctionnement de la bande une nouvelle fois et si nécessaire réajustez.

⚠ Utilisation conforme

- La machine est conforme à la directive machines CEE en vigueur.
- Les consignes de sécurité, ainsi que les prescriptions pour le travail et la maintenance, fournies par le fabricant doivent être respectées au même titre que les dimensions indiquées dans les caractéristiques techniques.
- Les consignes correspondantes pour la prévention des accidents et les autres réglementations généralement reconnues doivent être respectées.
- Seules des personnes compétentes ayant été initiées et informées sur les dangers possibles ont le droit de manier, d'entretenir ou de réparer la machine. Des modifications sur la machine effectuées sans autorisation entraînent une exclusion de la responsabilité du fabricant pour tous dangers éventuels en résultant.
- La machine ne doit être utilisée qu'avec des accessoires et des outils d'origine du fabricant.
- Toute utilisation autre que celle spécifiée est considérée comme non conforme. Le fabricant ne peut être tenu responsable pour d'éventuels dommages résultant d'une telle utilisation, seul l'exploitant en est responsable.

Risques résiduels

La machine est construite selon l'état actuel de la technique et conformément aux réglementations reconnues en matière de sécurité. Le travail avec la machine peut toutefois présenter des risques résiduels.

- Le disque de meulage rotatif et le disque abrasif peuvent respectivement entraîner des blessures aux doigts et à la main, lors d'un fonctionnement ou d'un approvisionnement impropre de meulage
- En cas de maintien ou de guidage incorrects, risque de blessures par des outils éjectés.
- Le courant présente un risque en cas d'utilisation de lignes de branchement électrique non conformes.
- Des risques résiduels non apparents sont toutefois encore possibles malgré toutes les mesures prises.
- Il est possible de réduire les risques résiduels en respectant les consignes de sécurité et l'utilisation conforme ainsi que les instructions de service.

Costruttore:

scheppach
Fabrikation von Holzbearbeitungsmaschinen GmbH
Günzburger Straße 69, D-89335 Ichenhausen

Egregio cliente,

Le auguriamo buon divertimento e successo nellavoro con il suo nuovo apparecchio scheppach.

NOTA: Il produttore di questo apparecchio non assume responsabilità, secondo la relativa legge vigente, per danni all'apparecchio o da esso provocati, nei seguenti casi:

- trattamento improprio;
- inosservanza de"e istruzioni d'uso;
- riparature effettuate da terze persone specializzate non autorizzate;
- montaggio o cambio di "pezzi di ricambio non originali scheppach";
- utilizzo "non conforme alle prescrizioni";
- messa fuori uso dell'impianto elettrico, a causa dell'inosservanza delle relative norme e delle prescrizioni VDE (Associazione elettrotecnica tedesca) 0100, DIN 57113/ VDE 0113.

Raccomandiamo

di leggere attentamente tutto il testo delle istruzioni ill per l'uso prima dei montaggio e della messa in funzione.

Queste istruzioni per l'uso dovrebbero aiutarvi a conoscere la Vostra macchina e a sfruttare le varie possibilità d'impiego in modo conforme a tali istruzioni.

Queste istruzioni per l'uso contengono preziose indicazioni su come la macchina può essere impiegata in modo sicuro, corretto e con parsimonia, su come evitare pericoli, risparmiare spese di riparazione, diminuire i tempi d'inattività dovuti a guasti e su come aumentare l'affidabilità e la durata della macchina. Oltre alle norme di sicurezza contenute in queste istruzioni per l'uso, durante il funzionamento della macchina bisogna assolutamente attenersi alle Norme in vigore nel paese in cui viene impiegata la macchina.

Le istruzioni per l'uso devono sempre trovarsi nei pressi della macchina. Bisogna le mettere in una copertina plastica per proteggerle da sporcizia e umidità. La persona di servizio alla macchina deve leggere tali istruzioni prima di iniziare i lavori e deve assolutamente attenersi a quanto contenutovi. La macchina deve essere impiegata solo da persone istruite sul relativo funzionamento e a conoscenza dei pericoli che ne possono derivare. Inoltre bisogna attenersi all'età minima richiesta per la lavorazione con tali macchine.

Oltre alle norme di sicurezza contenute in queste istruzioni e alle norme particolari in vigore nel Vostro paese, durante l'impiego della macchina bisogna attenersi ai regolamenti tecnici generalmente riconosciuti per l'impiego di macchine per la lavorazione dellegno.

Avvertenze generali

- Dopo avere tolto la merce dall'imbballaggio, controllare in tutti i pezzi eventuali danni dovuti al trasporto. In caso di reclami bisogna informarne immediatamente il trasportatore.
- Non possiamo accettare reclami presentati in seguito.
- Verificare che la spedizione sia completa.
- Prima dell'impiego, prendere confidenza con l'apparecchio studiando le istruzioni per l'uso.
- Per accessori, ricambi e pezzi "Soggetti ad usura, impiegare solo pezzi originali scheppach. Le parti di ricambio sono disponibili presso il Vostro rivenditore specializzato

scheppach.

- Indicare nelle ordinazioni il nostro numero dell'articolo, nonché tipo e anno di costruzione dell'apparecchio.

bgs 700	
Dotazione standard	
	Smerigliatrice da banco
	Kit d'accessori
	Istruzioni d'uso
Dati tecnici	
Dimensioni d'ingombro LxPxA mm	370 x 280 x 340
Ø mola mm	150
Ø foro mola mm	12,7
Larghezza mola mm	20
Dimensioni banda mm	50 x 686
Punzone a guida	A 36/P 80
Rotazione	2850/15 m/s
Peso kg	10,0
Azionamento	
Motore V/Hz	230/50
Potenza assorbita P1 W	250
Numero di giri 1/min	2850

Con riserva di modifiche tecniche!

Norme di sicurezza generali

per l'uso di apparecchi elettrici

All'interno di queste istruzioni abbiamo contrassegnato i punti riguardanti la sicurezza personale con questo simbolo.

Avviso di sicurezza: durante l'uso di utensili elettrici occorre osservare sempre delle misure di sicurezza basilari, al fine di ridurre il più possibile il rischio d'incendio, di scosse elettriche o di lesioni personali.

- Tenere pulita la postazione di lavoro. Postazioni o banchi di lavoro troppo pieni sono spesso la causa di lesioni.
- L'ambiente in cui si lavora è importante; non lasciare gli utensili sotto la pioggia e non usarli in ambienti umidi o bagnati. La postazione di lavoro deve essere sufficientemente illuminata. Non azionare gli utensili in presenza di liquidi o gas infiammabili.
- Adottare misure di protezione contro le scosse elettriche. Evitare il contatto con superfici con collegamento di messa a terra.
- Non consentire l'accesso ai non autorizzati. Non far toccare l'utensile o il cavo prolunga ad altre persone (in particolare bambini) estranee ai lavori e tenerli lontani dalla postazione di lavoro.
- Chiudere a chiave gli utensili che non vengono usati. Conservare gli utensili che non vengono usati in un luogo asciutto, che possa essere chiuso a chiave e che sia lontano dalla portata di bambini.
- Non fare pressione sugli utensili. Solo così si possono eseguire meglio e con più sicurezza i lavori alla velocità prevista.
- Usare utensili idonei. Si consiglia di non usare piccoli utensili per lavori che invece andrebbero meglio eseguiti con utensili ad uso professionale. Non usare gli utensili impropriamente.
- Indossare indumenti adatti. Indumenti larghi o gioielli che potrebbero rimanere impigliati nei componenti mobili, non sono adatti. Per i lavori all'aperto si consiglia di indossare delle scarpe con la suola antiscivolo. Coprire i

capelli lunghi.

- Ricorrere a dispositivi di protezione personale, come ad esempio occhiali protettivi o mascherine antipolvere.
- Adottare la massima cautela con il cavo. Non staccare mai la spina dalla presa tirando il cavo; tenere il cavo lontano dal calore, da olio e da spigoli vivi.
- Non sporgere il busto troppo in avanti. È importante avere sempre una posizione stabile e mantenere l'equilibrio.
- Controllare regolarmente se il cavo d'alimentazione presenta dei difetti e, se necessario, farlo riparare da un servizio assistenza clienti autorizzato. Controllare regolarmente se il cavo prolunga presenta dei danni e sostituirlo se necessario.
- Evitare che l'apparecchio si possa accendere involontariamente. Prima di inserire la spina nella presa, controllare che l'interruttore on/off sia posizionato su "off".
- Uso di cavi prolunga per esterni. Quando si lavora all'aperto, allacciare solo quei cavi prolunga adatti all'uso all'aperto e contrassegnati come tali.
- Lavorare sempre con la massima concentrazione. Usare il buonsenso e non utilizzare l'utensile in caso di sonnolenza.
- Controllo di componenti difettosi. Prima di usare l'utensile, occorre controllare bene che funzioni correttamente e secondo la destinazione prevista. Controllare l'allineamento dei componenti mobili, i loro punti di collegamento, i punti di rottura, la loro disposizione e altri fattori che potrebbero compromettere il funzionamento dell'utensile. Uno schermo protettivo difettoso o altri componenti difettosi vanno riparati o sostituiti dal servizio assistenza clienti, a meno che non sia indicato diversamente nelle presenti istruzioni. Non mettere in funzione l'apparecchio se non si riesce ad accendere o spegnere l'interruttore di rete.
- Si consiglia di non usare accessori non indicati nelle presenti istruzioni, poiché possono comportare il rischio di lesioni.
- Far riparare gli utensili da una persona qualificata. Questo utensile elettrico è conforme alle norme di sicurezza vigenti in materia. Gli interventi di riparazione vanno effettuati esclusivamente da personale qualificato che usi solo ricambi originali, altrimenti l'utilizzatore si espone a notevoli rischi.

Norme di sicurezza particolari per smerigliatrici da banco

- Indossare occhiali protettivi.
- Non usare mole difettose o deformate.
- Controllare spesso la regolazione del parascintille e regolarlo a seconda di quanto è consumata la mola. La distanza tra parascintille e mola deve essere possibilmente ridotta (non superiore a 2 mm).
- Controllare spesso la regolazione del poggiapezzo e regolarlo a seconda di quanto è consumata la mola. La distanza tra poggiapezzo e mola deve essere possibilmente ridotta (non superiore a 2 mm).
- Usare solo mole il cui foro va esattamente sull'albero della smerigliatrice. Non inserire sull'albero mole con un foro troppo piccolo.
- Non stringere eccessivamente il dado della mola.
- Non usare la mola a freddo. Far girare a vuoto la mola per un minuto prima di iniziare le operazioni di molatura.
- Non molare sulle superfici laterali della mola, bensì solo sul lato anteriore.
- Non applicare il refrigerante direttamente sulla mola. Il

refrigerante può compromettere il potere legante della mola e portare quindi ad un suo scorretto funzionamento.

- Le scintille possono essere pericolose. Non usare la smerigliatrice in vicinanza di gas o liquidi infiammabili.
- Accendere l'apparecchio stando di lato della mola.
- Ravvivare la mola solo sul lato anteriore. Eseguendo la molatura sulle superfici laterali, la mola potrebbe diventare troppo sottile per garantire un uso sicuro.
- La molatura genera calore. Far raffreddare sufficientemente il pezzo prima di toccarlo.
- Usare solo mole adatte a garantire un uso sicuro con la smerigliatrice da banco. Non usare mole la cui velocità massima di rotazione è minore al numero di giri dell'utensile.

Per rettificatrici a nastro

- Indossare occhiali protettivi.
- Ispezionare la rettificatrice a nastro per eventuali guasti.
- Usare solamente rettificatrici a nastro della misura corretta.
- Esaminare la regolazione del supporto macchina (distanza max. 2 mm.).

Equipaggiamento, fig. 1

1. Griglia di protezione
2. Copertura per scintille
3. Disco di molatura (punzone a guida A36)
4. Supporto macchina
5. Luce
6. Copertura disco molatura
7. Foro di perforazione per l'assemblaggio del banco da lavoro
8. Interruttore principale (on/off)
9. Recipiente per acqua di raffreddamento
10. Nastro abrasivo (punzone a guida P60)
11. Copertura nastro abrasivo
12. Vite di fissaggio
13. Innesto regolabile per lo scorrimento del nastro
14. Vite di registro
15. Rullo pressore del disco molatura
16. Raccordo

Montaggio

Avviso di sicurezza! Allacciare l'utensile solo dopo aver terminato tutte le operazioni di montaggio e di regolazione e dopo aver letto e compreso le istruzioni d'uso e le norme di sicurezza.

Poggiapezzo (fig. 1/n° 4)

Supporto utensile di fissaggio (4) del copertura del disco di molatura (6) e copertura rettificatrice a nastro (11), con, rispettivamente, vite con dispositivo a stella, disco e dado esagonale M6. La distanza fra il disco di molatura ed il nastro abrasivo deve essere regolata ad una massimo di 2 mm.

Parascintille (fig. 2)

Avvitare il parascintille alla calotta di protezione con la vite a croce e la rondella. La distanza tra parascintille e mola non deve essere superiore a 2 mm.

Griglia di protezione (fig. 3, fig. 4)

Montare lo schermo protettivo alla piastra di bloccaggio usando 2 viti a croce M4, rondelle e dadi esagonali. La staffa di supporto viene inserita nella piastra di bloccaggio e fissata con la vite a testa tonda larga M6, rondella

e dado.

Avvitare l'unità completa alla calotta di protezione con staffa ad U, vite esagonale M8 e rondella.

Lo schermo è regolabile individualmente, in modo tale che gli occhi dell'utilizzatore siano protetti durante le operazioni di molatura.

Collegamento elettrico

Il motore elettrico installato è pronto al funzionamento.

Il collegamento è conforme alle norme VDE e DIN.

Anche il collegamento alla rete nonché la prolunga dal cliente devono essere conformi a tali norme.

Gli interventi di installazione, di riparazione e di manutenzione del dispositivo elettrico vanno effettuati da personale qualificato.

Avvisi importanti

Il motore elettrico è concepito per la classe d'esercizio S1.

Quando è sovraccarico, il motore si spegne automaticamente. Trascorso un tempo di raffreddamento (la durata varia) il motore può essere riacceso.

Istruzioni per l'uso

Prima di mettere in funzione la smerigliatrice si prega di osservare quanto segue:

- Accendere l'interruttore generale. Attendere che la mola abbia raggiunto la velocità massima ed iniziare poi con l'operazione di molatura.
- Tenere il pezzo ben premuto sul poggiatezzo e muoverlo lentamente e uniformemente sulla mola.
- La molatura può ridurre la velocità della mola. In tal caso ridurre leggermente la pressione finché la mola ha raggiunto nuovamente la massima velocità.

ATTENZIONE:

- Si consiglia di tenere piccoli pezzi con una pinza o con un utensile simile.
- Molare solo sulla parte anteriore della mola e mai sulle superfici laterali.
- Poiché la maggior parte dei materiali diventa molto calda durante la molatura, occorre adottare la massima cautela.

Cambio della mola

ATTENZIONE: per evitare lesioni causate dall'avvio involontario della smerigliatrice, occorre sempre spegnerla (interruttore in posizione "0") e staccare la spina dalla presa prima di cambiare la mola.

- Allentare il parascintille e lo schermo protettivo, tirarli fuori il più possibile senza smontarli del tutto.
- Allentare il poggiatezzo e tirarlo fuori il più possibile.
- Svitare le viti e staccare la piastra terminale.
- Smontare la flangia esterna e la vecchia mola e montare la mola nuova.

Avviso:

- Non staccare i dischi di cartone sui lati della nuova mola, poiché fanno sì che la flangia aderisca in maniera sicura sulla mola.
- Controllare che la nuova mola non presenti spacchi o altri danni visibili; gettarla se necessario.
- Rimontare la flangia con il dado.
- Non stringere eccessivamente il dado con la chiave, poiché la mola potrebbe spaccarsi.
- Rimontare la piastra terminale.
- Regolare nuovamente il poggiatezzo, il parascintille e lo schermo protettivo come descritto nelle istruzioni per il

montaggio.

Uso conforme alla destinazione

- La macchina è conforme alla vigente Direttiva Macchine CE.
- Osservare le norme di sicurezza, di lavoro e di manutenzione del Produttore nonché i dati tecnici.
- Osservare le norme vigenti per la prevenzione degli infortuni sul lavoro e tutte le altre regole di sicurezza.
- La macchina va usata, controllata e riparata esclusivamente da persone esperte, che siano pratiche dell'utensile e consapevoli dei pericoli connessivi. Qualsiasi modifica arbitraria apportata alla macchina esclude la responsabilità del Produttore per danni che ne conseguono.
- La macchina va usata esclusivamente con gli accessori e gli utensili originali del Produttore.
- Qualsiasi altro uso viene considerato improprio. Il Produttore non risponde dei danni causati da uso improprio; l'utilizzatore si assume tutta la responsabilità.

Rischi residui

La macchina è costruita secondo le norme di buona tecnica e le regole di sicurezza tecnica. Durante i lavori possono comunque verificarsi singoli rischi residui.

- Pericolo di lesioni alle dita e alle mani con la mola rotante in caso di guida o appoggio scorretti dei pezzi da molare.
- Pericolo di lesioni causate da utensili che schizzano via se tenuti o mossi impropriamente.
- Pericolo da corrente se non vengono usati collegamenti elettrici conformi alle normative.
- Pur avendo adottato misure precauzionali, possono esservi rischi residui non evidenti.
- I rischi residui si possono minimizzare osservando le Norme di sicurezza e le norme relative all'Uso conforme alla destinazione, nonché tutte le istruzioni d'uso.

Fabrikant:

scheppach
 Fabrikation von Holzbearbeitungsmaschinen GmbH
 Günzburger Straße 69, D-89335 Ichenhausen

Geachte klant,

Wij wensen U veel plezier en succes bij het werken met het nieuwe apparaat van scheppach.

WENK:

De fabrikant van dit apparaat stelt zich volgens de geldende wet op de produktaansprakelijkheid niet aansprakelijk voor door dit en aan dit apparaat ontstane schade bij:

- ondeskundige behandeling.
- het niet in acht nemen van de gebruiksaanwijzing.
- reparaties door derden, niet geautoriseerde vakmensen.
- inbouwen en vervangen van „niet originele scheppach reserveonderdelen“.
- gebruik dat niet „aan de voorschriften voldoet“.
- het uitvallen van de elektrische installatie, bij het niet in acht nemen van de elektrische voorschriften en VDE-bepalingen 0100, DIN 57113 / VDE 0113.

Ons advies luidt:

Voor de montage en de ingebruikname eerst de gehele tekst van de gebruiksaanwijzing doorlezen.

Deze gebruiksaanwijzing dient ertoe om het u te vergemakkelijken, om uw machine te leren kennen en de reglementaire gebruiksmogelijkheden te benutten.

De gebruiksaanwijzing bevat belangrijke wenken over hoe u met de machine veilig, deskundig en economisch werkt en hoe u gevaren vermijdt, reparatiekosten spaart, uitvalstijden vermindert en de betrouwbaarheid en levensduur van de machine verhoogt.

Behalve de veiligheidsbepalingen in deze gebruiksaanwijzing moet u bovendien beslist de voor het gebruik van de machine geldende voorschriften van uw land in acht nemen.

De gebruiksaanwijzing moet steeds in de buurt van de machine liggen – in een plastic hoes ter bescherming tegen vuil en vochtigheid. Ze moet door al het bedienend personeel voor het begin van het werk gelezen en zorgvuldig opgevolgd worden.

Er mogen alleen maar personen aan de machine werken die in het gebruik van de machine zijn opgeleid en van de daarmee verbonden gevaren op de hoogte zijn gebracht. De vereiste minimumleeftijd moet aangehouden worden.

Naast de in deze gebruiksaanwijzing vermelde veiligheidswenken en de speciale voorschriften van uw land moeten de voor het gebruik van houtbewerkingsmachines algemeen erkende vaktechnische regels in acht worden genomen.

Algemene opmerkingen

- Na het uitpakken moet U controleren of alle onderdelen door het transport zonder schade zijn gebleven. Bij opof aanmerkingen meteen de expediteur verwittigen.
- Later gekomen reclamaties kunnen we niet meer aannemen.
- Controleer of de leverantie volledig is.
- Voor de ingebruikname moet u zich met behulp van de gebruiksaanwijzing vertrouwd maken met het apparaat.
- Bij toebehoren. slijtageof reserveonderdelen alleen originele onderdelen van scheppach gebruiken. Reserveonderdelen zijn bij uw scheppach-speciaalzaak verkrijgbaar.
- Bij bestellingen moet U ons artikelnummer alsmede het type en het bouwjaar van het apparaat aangeven.

bgs 700**Leveringsomvang**

Dubbele slijpsteen
 Pakket toebehoren
 Gebr.-aanwijzing

Technische gegevens

Constructieafmetingen L x B x H mm	370 x 280 x 340
Ø schijf in mm	150
Ø asgat schijf in mm	12,7
Breedte schijf in mm	20
Afmeting slijpband mm	50 x 686
Centrale pons	A 36/P 80
Snelheid	2850/15 m/s
Gewicht in kg	10,0
Aandrijving	
Motor V/Hz	230/50
Opgenomen vermogen P1 in W	250
Toeren/ minuut	2850

Technische wijzigingen voorbehouden!

⚠ Algemene veiligheidsvoorschriften**voor het werken met elektrische apparaten**

In deze gebruiksaanwijzing worden zaken die specifiek uw veiligheid betreffen, met dit teken aangegeven.

Veiligheidsvoorschrift: Bij het werken met elektrische apparaten moeten steeds de basale veiligheidsvoorschriften in acht worden genomen, om de kans op brand, elektrische schokken en lichamelijk letsel zo klein mogelijk te houden.

- Houd de werkplek schoon. Overvolle werkplekken en -banken zijn vaak oorzaak van letsel.
- Het is belangrijk, wáár u werkt; laat gereedschap niet in de regen staan en gebruik het niet op vochtige en natte plaatsen. De werkplek moet goed verlicht zijn. Gebruik gereedschappen niet in de nabijheid van ontvlambare vloeistoffen of gassen.
- Bescherm het gereedschap tegen elektroshocks. Vermijd lichaamscontact met gearde oppervlakken.
- Geen toegang voor onbevoegden. Laat andere personen, speciaal kinderen, die geen deel hebben aan de werkzaamheden, niet het gereedschap of de verlengingskabel aanraken en houd ze verre van de werkplek.
- Berg ongebruikt gereedschap op. Bewaar gereedschappen die u niet gebruikt op een droge, afsluitbare plaats, buiten bereik van kinderen.
- Oefen geen druk op het gereedschap uit. Alleen zo voert u het werk beter en veiliger uit, met de voorziene snelheid.
- Gebruik het juiste gereedschap. Voer werkzaamheden die beter zouden kunnen worden uitgevoerd met geavanceerde apparaten niet uit met klein gereedschap. Gebruik gereedschap uitsluitend voor werkzaamheden waarvoor ze bedoeld zijn.
- Draag geschikte kleding. Draag geen wijde kleren of sieraden, die in beweeglijke delen vast kunnen raken. Voor werkzaamheden in de buitenlucht worden schoenen met antislipzolen aanbevolen. Bedek lange haren.

- Gebruik beschermende uitrusting, zoals een veiligheidsbril of een gezichts- of stofmasker.
- Wees voorzichtig met elektrische bekabeling. Trek netstekkers nooit aan de kabel uit de contactdoos, houd kabels weg van hittebronnen, olie en scherpe randen.
- Leun niet te ver naar voren. Een stevige standplaats en een goed evenwicht zijn steeds belangrijk.
- Controleer voedingskabels regelmatig op defecten en laat ze indien nodig door een erkende klantenservice repareren. Controleer ook verlengingskabels regelmatig op defecten en vervang ze indien nodig.
- Vermijd onbedoeld starten. Controleer of de startschakelaar op 'Uit' staat, voordat u de netstekker in de contactdoos steekt.
- Het gebruik van verlengingskabels voor gebruik in de buitenlucht. Gebruik bij werkzaamheden in de open lucht alleen verlengingskabels, die merktekens dragen waaruit blijkt dat ze voor werkzaamheden in de buitenlucht bestemd zijn.
- Blijf geconcentreerd werken en let op datgene, waarmee u bezig bent. Gezond verstand is vaak een goede raadgever. Gebruik het apparaat niet als u moe bent.
- Het onderzoeken van defecte delen. Voordat u het apparaat gebruikt, moet u zorgvuldig nagaan, of het correct en doelmatig functioneert. Controleer de juiste stand van beweeglijke delen, hun verbindingsplaatsen, breuken, bevestigingen en andere factoren die het gebruik van de machine nadelig kunnen beïnvloeden. Een defecte beschermingschijf of andere defecte delen moeten door de klantenservice worden gerepareerd of vervangen, voor zover in deze handleiding niet anders aangegeven. Neem het apparaat niet in bedrijf, als u de netschakelaar niet kunt in- of uitschakelen.
- Toepassing van ander, niet in deze gebruiksaanwijzing aangegeven toebehoren wordt niet aanbevolen, aangezien bij gebruik hiervan kans op lichamelijk letsel bestaat.
- Laat eventuele reparaties aan gereedschappen uitvoeren door gekwalificeerd personeel. Dit elektrische gereedschap voldoet aan de geldende veiligheidsbepalingen. Reparaties mogen alleen door daarvoor gekwalificeerde personen worden uitgevoerd, onder gebruik van originele onderdelen, omdat de gebruiker zich anders aan aanzienlijke gevaren blootstelt.

Speciale veiligheidsbepalingen voor dubbele slijpsteen

- Draag een veiligheidsbril.
- Gebruik geen defecte of misvormde slijpstenen.
- Controleer veelvuldig de instelling van de vonkenvanger en stel hem afhankelijk van de afslijting van de slijpsteen bij. Houd de afstand tussen vonkenvanger en slijpschijf zo klein mogelijk (niet groter dan 2 mm).
- Controleer de materiaalsteun regelmatig en stel hem bij, afhankelijk van de afslijting van de slijpsteen. Houd de afstand tussen materiaalsteun en slijpschijf zo klein mogelijk (niet groter dan 2 mm).
- Gebruik alleen slijpschijven waarvan het asgat precies op de as van de dubbele slijpmachine past. Probeer niet, slijpschijven met een te klein asgat aan de as 'aan te passen'.
- Draai de schijfmoer niet over de kop.
- Slijp niet met een koude slijpschijf. Laat de slijpschijf voor begin van de werkzaamheden een minuut lang onbelast draaien.
- Gebruik de zijvlakken van de slijpschijf niet om te slijpen. Gebruik alleen de kopse kant (voorzijde).

- Breng koelmiddel niet direct op de slijpschijf op. Koelmiddel kan de bindingskrachten in de slijpschijf nadelig beïnvloeden en zo tot het afbrokkelen ervan leiden.
- Vonken kunnen gevaarlijk zijn. Slijp dus niet in de nabijheid van ontvlambare gassen of vloeistoffen.
- Stel u aan de zijkant van de slijpschijf op als u het apparaat inschakelt.
- Scherp alleen de kopse kant van de slijpschijf. Door slijpen aan de zijvlakken kan de slijpschijf te dun worden om nog veilig te kunnen worden gebruikt.
- Bij slijpen komt hitte vrij. Pak het werkstuk pas dan vast, als het voldoende is afgekoeld.
- Gebruik alleen slijpschijven, die bedoeld zijn voor veilig gebruik op de dubbele slijpmachine. Gebruik geen slijpschijf, waarvan het aangegeven maximaal toerental lager is dan het aangegeven toerental van het apparaat.

Voor bandslijpmachines

- Draag een beschermbril.
- Controleer de slijprijmen op beschadigingen.
- Gebruik alleen slijprijmen met de correcte afmetingen.
- Controleer de instelling van de gereedschapondersteuning (max. separatieafstand 2 mm).

Installatie, fig. 1

1. Afschermingrooster
2. vonkbeschermingsplaat
3. Slijpdisk (centrale pons A36)
4. Gereedschapondersteuning
5. Lamp
6. Slijpdisk beschermingsplaat
7. Boorgat voor de montage van de werkbank
8. Hoofdschakelaar (aan/uit)
9. Container voor koelwater
10. Schuurband (centrale pons P60)
11. Schuurband beschermingsplaat
12. Bevestigingsschroef
13. Instelhendel voor het draaien van de band
14. Instelschroef
15. Slijpdisk pons rol
16. Bevestigingsstuk

Montage

Veiligheidsaanwijzing! Sluit het apparaat pas dan op de stroomvoorziening aan, als alle montage- en afstelwerkzaamheden zijn voltooid en de gebruikshandleiding en veiligheidsinstructies gelezen en begrepen zijn.

Materiaalsteun (fig. 1, nr. 4)

Bevestig de gereedschapondersteuning (4) op de slijpdiskbeschermingsplaat (6) en slijpband- beschermingsplaat (11) respectievelijk met de stergreepschroef, disk en zeskantmoer M6. De separatieafstand tot de slijpdisk/schuurband moet worden ingesteld op een maximum van 2 mm.

Vonkenvanger (fig. 2)

Schroef de vonkenvanger met de kruiskopschroef en de volgring aan de beschermkap van de slijpschijf vast. De afstand tot de slijpschijf mag maximaal 2 mm bedragen.

Afschermrooster (fig.3, fig.4)

Bevestig het veiligheidsglas met 2 kruiskopschroeven M4, volgringen en zeskantmoeren aan de klemplaat.

De beugel wordt in de klemplaat gestoken en met bolkop-schroef M6, volgring en moer vastgeklemd.

Schroef het geheel aan de beschermkap van de slijpschijf vast met behulp van U-beugel, zeskantschroef M8 en volgring.

Het schijfje is apart instelbaar, zodat de ogen van de gebruiker tijdens het slijpen beschermd zijn.

Elektrische aansluitingen

De geïnstalleerde elektromotor is bedrijfsklaar aangesloten.

De elektrische aansluiting voldoet aan de van toepassing zijnde VDE- en DIN-bepalingen.

Ook de door de klant gebruikte netaansluiting en de gebruikte verlengkabel moeten aan deze voorschriften voldoen.

Installatie-, reparatie- en onderhoudswerkzaamheden aan de elektrische installatie mogen alleen door een vakman worden uitgevoerd.

Belangrijke aanwijzingen

De elektromotor is uitgevoerd voor toepassingscategorie S1.

Bij overbelasting van de motor schakelt deze zelfstandig uit. Na een afkoelingsstijd (van uiteenlopende duur) kan de motor weer worden ingeschakeld.

Aanwijzingen voor de bediening

Voor de ingebruikname van de slijpmachine dient u de volgende punten in acht te nemen:

- Bedien de hoofdschakelaar. Wacht af, tot de slijpschijf het hoogste toerental bereikt. Begin pas dan met slijpen.
- Houd het werkstuk stevig op de materiaalsteun gedrukt en beweeg het langzaam en gelijkmatig over de slijpschijf.
- Door het slijpproces kan de draaisnelheid van de slijpschijf afnemen. Oefen dan wat minder druk uit, tot de schijf weer de maximale draaisnelheid heeft bereikt.

LET OP:

- Kleine werkstukken moeten met een tang of soortgelijk gereedschap worden vastgehouden.
- Gebruik alleen met de kopse kant van de slijpschijf om te slijpen, nooit de zijvlakken.
- Omdat de meeste materialen bij het slijpen warm worden, moet uiterst voorzichtig met het werkstuk worden omgegaan.

Vervangen van de slijpschijf

WAARSCHUWING: Om letsel tengevolge van onopzettelijk starten van de machine te voorkomen, moet het apparaat altijd zijn uitgeschakeld (schakelaar op "0"), en de stroomstekker uit het stopcontact zijn gehaald, voordat u de slijpdisk wisselt.

- Draai vonkenvanger en beschermingsschijf los en trek ze zo ver mogelijk naar buiten, laat ze echter aan de machine.
- Maak de materiaalsteun los en trek deze zo ver mogelijk naar buiten.
- Draai de schroeven eruit en verwijder de sluitplaat.
- Verwijder de buitenste flens en de oude slijpschijf, plaats de nieuwe slijpschijf.

LET OP:

- Laat de kartonnen schijven die zich aan de zijkanen van de nieuwe slijpschijf bevinden, zitten, deponeer ze niet bij het afval; deze ondersteunen namelijk de vaste grip van de flens op de slijpschijf.
- Controleer de nieuwe slijpschijf op scheuren en andere zichtbare beschadigingen en gebruik de schijf in voorkomende gevallen niet.
- Breng flens en moer weer aan.

- Trek de moer met behulp van een moersleutel niet té vast aan, daar de slijpschijf anders kan breken.
- Breng de sluitplaat weer aan.
- Breng materiaalsteun, vonkenvanger en beschermingsschijf opnieuw aan en stel ze af, volgens de aanwijzingen in de montagehandleiding.

Het wisselen van de schuurband

- Zet het apparaat uit en haal de stekker uit het contact.
- Demonteer de bevestigingsschroef (fig. 1, nr. 13).
- Demonteer de schuurbandbeschermingsplaat (fig. 1, nr. 11).
- Maak de instelschroef los (fig.5, nr. 15), druk deze naar beneden met de bandschijf en verwijder de schuurband zijdelings.
- Druk de instelschroef (fig. 5, nr.15) naar beneden met de bandschijf, plaats de nieuwe schuurband op de rollers (wanneer u dit doet dient u op te letten op de richting van de bandbeweging – zie richtingaanwijzende pijl aan de binnenkant van de band) en draai de instelschroef opnieuw vast.
- Om zeker te zijn van een zeer nauwkeurige plaatsing, de schuurband met de hand draaien. Tijdens het gebruik, aanpassen met het aanpassingshandvat (fig. 5, nr. 14)
- Monteer de beschermklep (11) en zet vast met de bevestigingsschroef (13).
- Schakel de machine voor korte tijd uit, test het lopen van de band nog een keer en pas indien nodig opnieuw aan.

Beoogde toepassing

- De machine voldoet aan de vigerende EG-machinerichtlijn.
- De veiligheids-, werk- en onderhoudsvoorschriften van de fabrikant en de in de technische gegevens aangegeven afmetingen moeten worden aangehouden.
- Ook de van toepassing zijnde ongevallenpreventievoorschriften en de overige, algemeen erkende veiligheids-technische regels moeten worden nageleefd.
- Alleen ter zake kundige personen, die met de machine vertrouwd zijn en op de hoogte zijn van de potentiële gevaren, mogen haar gebruiken, onderhouden en repareren. Eigenmachtig aan de machine aangebrachte veranderingen sluiten aansprakelijkheid van de fabrikant voor daaruit voortkomende schade uit.
- Bij het gebruik van de machine zijn alleen originele accessoires en originele gereedschappen van de fabrikant toegestaan.
- Ieder hier buiten vallend gebruik moet worden beschouwd als zijnde niet conform de voorschriften. De fabrikant acht zich niet aansprakelijk voor hieruit ontstane schade, het risico berust uitsluitend bij de gebruiker.

Restriscio's

De machine is gebouwd naar de huidige stand van de techniek en de erkende veiligheidstechnische regels. Desondanks kunnen tijdens het werken met de machine bepaalde restriscio's optreden.

- De roterende slijpdisk en schuurdisk kunnen gevaar opleveren of letsel veroorzaken aan vingers en handen bij het niet op de juiste manier invoeren of op de band plaatsen van het gereedschap dat moet worden geslepen.
- Bij ondoelmatig vastklemmen of geleiden kan door wegschietende werkstukken letsel ontstaan.

- Bij gebruik van elektrische bekabeling die niet aan de voorschriften voldoet, kunnen gevaren ontstaan ten gevolge van elektrische stroom.
- Verder kunnen ondanks alle getroffen voorzorgsmaatregelen toch restrisico's bestaan die niet voor de hand liggen.
- Restrisico's kunnen worden beperkt door het naleven van de veiligheidsaanwijzingen en de gebruikshandleiding als geheel, en door de machine alleen te gebruiken voor beoogde toepassingen.

Fabricante:

scheppach
 Fabrikation von Holzbearbeitungsmaschinen GmbH
 Günzburger Straße 69, D-89335 Ichenhausen

Estimado cliente,

Le deseamos mucho éxito y satisfacción al trabajar con su nuevo equipo scheppach.

NOTA: Conforme a la ley de responsabilidad de productos, el fabricante de este equipo no se responsabiliza de los daños causados por y en el mismo, en los casos siguientes:

- trato indebido.
- no observación de las instrucciones de uso.
- reparaciones realizadas por personas no autorizadas.
- instalación y recambio de „piezas de repuesto no originales de scheppach“.
- empleo para fines inadecuados.
- fallos del sistema eléctrico por la no observación de las prescripciones eléctricas y de la normativa VDE 0100, DIN 57113/VDE 0113.

Le recomendamos: Previo al montaje y a la primera puesta en marcha del equipo, lea íntegramente las instrucciones de manejo adjuntas.

Estas instrucciones le ayudarán a conocer su máquina, y aprovechar las posibilidades determinadas de servicio.

Las instrucciones contienen indicaciones importantes, para que pueda trabajar con la máquina de manera segura, correcta y económica, para evitar peligros, costos de reparación, reducir tiempo muerto y aumentar la seguridad funcional y longevidad de la máquina.

Además de las reglas de seguridad de estas instrucciones, debe observar en todo caso, las prescripciones para el servicio de la máquina, válidas en su país.

Conservar las instrucciones de uso en la máquina, metidas en una envoltura de plástico para protegerlas contra la suciedad y humedad. Deben ser leídas por toda persona que trabaje con ella, antes de comenzar el trabajo. Sólo se admiten personas bien instruidas y que conozcan los peligros en relación con la máquina.

Debe cumplirse con la edad mínima. Junto a las indicaciones de seguridad de las instrucciones y las prescripciones válidas en su país, deben observarse las reglas técnicas generalmente válidas para el trabajo con máquinas de trabajar madera.

Indicaciones generales

- Controle al recibir el envío que éste no haya sufrido daños durante el transporte. En caso de reclamación, comuníquela inmediatamente al transportista.
- Reclamaciones posteriores no serán tenidas en cuenta.
- Compruebe al recibir el envío que éste sea completo.
- Familiarícese con el aparato por medio de las instrucciones de uso antes de comenzar a trabajar con él.
- Utilice únicamente recambios, accesorios y piezas de repuesto original scheppach. Las piezas de repuesto suministradas por el proveedor especializado.
- Indíquenos en caso de reclamación o consulta el número del aparato así como tipo y año de fabricación del aparato.

bgs 700	
Volumen de suministro	
	Afiladora doble
	Equipo de accesorios
	Instrucc. de servicio
Datos técnicos	
Dimensiones L x A x H mm	370 x 280 x 340
Ø del disco mm	150
Ø orificio del disco mm	12,7
Ancho del disco mm	20
Dimension banda mm	50 x 686
Perforación central	A 36/P 80
Velocidad	2850/15 m/s
Peso kg	10,0
Accionamiento	
Motor V/Hz	230/50
Potencia de entrada P1 W	250
Régimen r.p.m.	2850

Sujeto a modificaciones técnicas.

⚠ Indicaciones generales de seguridad

Para el trabajo con aparatos eléctricos

En las presentes instrucciones de servicio hemos marcado con los signos señalados a continuación los puntos que afectan a la seguridad.

Indicación de seguridad: Al trabajar con herramientas eléctricas, se deben adoptar siempre unas medidas de seguridad básicas encaminadas a reducir al mínimo posible el riesgo de incendios o descargas eléctricas y el riesgo de sufrir lesiones corporales.

- Mantenga limpio el lugar de trabajo. A menudo, unos puestos y bancos de trabajo excesivamente llenos son causa de lesiones.
- Su entorno de trabajo es importante: no exponga las herramientas a la lluvia, ni las utilice en lugares húmedos o mojados. El puesto de trabajo debe contar con una iluminación suficiente. No utilice las herramientas en lugares donde existan líquidos o gases inflamables.
- Protéjase frente a las descargas eléctricas. Evite que su cuerpo entre en contacto con superficies puestas a tierra.
- No permita el acceso a personas no autorizadas. No deje que otras personas (en especial, los niños) toquen la herramienta o el cable de prolongación e impida que se acerquen al puesto de trabajo.
- Guarde bajo llave las herramientas que no se utilicen. Guarde las herramientas que no se precisen en un lugar seco que se pueda cerrar con llave, fuera del alcance de los niños.
- No ejerza presión alguna sobre la herramienta. Sólo así se podrá ejecutar mejor y de forma más segura el trabajo, con la velocidad prevista.
- Utilice la herramienta adecuada. En aquellos trabajos en los que se recomiende usar herramientas de alta capacidad no se deben emplear herramientas pequeñas. No utilice las herramientas con fines distintos a aquellos para los que se han diseñado.
- Lleve una vestimenta apropiada. No es adecuado llevar prendas holgadas o joyas, ya que podrían engancharse

en las partes móviles. Para los trabajos al aire libre, se recomienda llevar calzado antideslizante. En caso de tener el pelo largo, cúbrase.

- Utilice accesorios de protección como, p. ej., gafas protectoras o una máscara de protección facial o de protección contra el polvo.
- Proceda con cuidado en el manejo de los cables. No tire jamás del cable para desenchufar el enchufe de alimentación de red; mantenga el cable alejado del calor, el aceite y los bordes afilados.
- Evite una inclinación excesiva hacia delante. Es importante mantener en todo momento una posición firme y un buen equilibrio.
- Compruebe con regularidad si el cable de red presenta defectos y, en caso necesario, llévelo a un servicio postventa autorizado para su reparación. Compruebe periódicamente si el cable de prolongación presenta defectos y, en caso necesario, sustitúyalo.
- Impida que se produzcan arranques involuntarios. Compruebe si el interruptor On/Off se encuentra en la posición Off antes de enchufar el enchufe de alimentación de red.
- Uso de cables de prolongación externos. En los trabajos al aire libre, conecte únicamente cables de prolongación externos que hayan sido concebidos para el uso al aire libre y lleven la correspondiente indicación.
- Concéntrese y preste atención a lo que esté haciendo. El sentido común también suele ser de utilidad a menudo. No utilice la herramienta si se encuentra cansado.
- Inspección de partes averiadas. Antes de utilizar la herramienta se debe comprobar exhaustivamente si funciona correctamente conforme al uso para el que ha sido concebida. Compruebe la orientación de las partes móviles, sus puntos de conexión, su colocación y demás factores que pudieran afectar negativamente al funcionamiento. La reparación o la sustitución de discos protectores averiados u otras posibles partes averiadas debe encargarse al servicio postventa, salvo que se indique otra cosa en las presentes instrucciones. No ponga en servicio el aparato si no se pudiera encender o apagar el interruptor de red.
- No se recomienda emplear accesorios diferentes a los indicados en las presentes instrucciones de servicio, ya que con ello existiría un riesgo de sufrir lesiones corporales.
- Encargue la reparación de las herramientas a personal cualificado. Esta herramienta eléctrica cumple las normas de seguridad vigentes. Las labores de reparación deben ser llevadas a cabo exclusivamente por personal cualificado que utilice piezas de repuesto originales; de lo contrario, se podría exponer a un peligro considerable al usuario.

Normas especiales de seguridad para afiladoras dobles

- Utilice gafas protectoras.
- No utilice discos de afilado averiados o deformados.
- Compruebe a menudo el ajuste del dispositivo de protección de chispa y reajústelo en función del desgaste que presente el disco de afilado. Mantenga lo más reducida posible la distancia existente entre el protector de chispa y el disco de afilado (no debe superar 2 mm).
- Compruebe a menudo el ajuste del soporte de la herramienta y reajústelo en función del desgaste que presente el disco de afilado. Mantenga lo más reducida posible la distancia existente entre el soporte de la herramienta y el disco de afilado (no debe superar 2 mm).

- Utilice únicamente discos de afilado cuyos orificios se ajusten perfectamente al eje de la afiladora doble. No adapte al eje discos de afilado cuyos orificios sean demasiado pequeños.
- No gire en exceso las tuercas del disco.
- No efectúe el afilado estando frío el disco de afilado. Antes de iniciar el trabajo, deje que dicho disco marche en vacío durante unos minutos.
- No efectúe el afilado en las superficies laterales del disco de afilado. Efectúe el afilado únicamente en la cara frontal.
- No eche agente refrigerante directamente sobre el disco de afilado. El agente refrigerante puede afectar negativamente a la capacidad de adherencia del disco y, por tanto, hacer que éste se caiga.
- Las chispas pueden resultar peligrosas. No efectúe el afilado en las proximidades de líquidos o gases inflamables.
- Al conectar el aparato, sitúese a un lateral del disco de afilado.
- Coloque el disco de afilado únicamente en la cara frontal. Si se efectúa el afilado en las superficies laterales, el disco de afilado se puede volver demasiado fino y, con ello, puede dejar de ser seguro su empleo.
- El afilado genera calor. No agarre la pieza de trabajo hasta que se haya enfriado lo suficiente.
- Utilice únicamente los discos de afilado que hayan sido concebidos para un servicio seguro en la afiladora doble. No use ningún disco de afilado cuya velocidad máxima de circulación indicada sea inferior al régimen señalado para el aparato.

Para amoladoras con correas

- Lleve puesto anteojos protectores.
- Inspeccione las amoladoras con correas por daños.
- Solamente use amoladoras con correas de tamaños correctos.
- Inspeccione el ajuste del soporte de la herramienta (máxima distancia de separación: 2 mm).

Equipo, Fig. 1

1. Rejilla para filtrado
2. Defensa de protección contra chispas
3. Disco para molimiento (con perforación central A36)
4. Soporte de la herramienta
5. Lámpara
6. Defensa de protección del disco para molimiento
7. Agujero de taladro para el ensamblaje del banco de trabajo
8. Interruptor principal (encendido/apagado)
9. Recipiente para agua de enfriamiento
10. Correa abrasiva (con perforación central P60)
11. Defensa de protección de la correa abrasiva
12. Tornillo del sujetador
13. Ajuste del mango para la operación de la correa
14. Tornillo de fijación
15. Rollo de captura del disco de molimiento
16. Conexión de la pieza

Montaje

Indicación de seguridad! No conecte el aparato hasta que se hayan finalizado todos los trabajos de montaje y ajuste, y se hayan leído y comprendido las instrucciones de servicio y las indicaciones de seguridad.

Soportes de las herramientas (fig. 1/nº 4)

Soporte fijo de la herramienta (4) para la defensa de protección del disco de molimiento (6) y defensa de protección de la amoladora con correa (11) respectivamente con tornillo de estrella para mango, disco y tuerca hexagonal M6. Debe fijarse una distancia de separación de 2 mm para la correa abrasiva y el disco de molimiento.

Protector de chispa (fig. 2)

Atornille el protector de chispa con el tornillo de cabeza cruciforme y la arandela de ajuste al protector de los discos de afilado. La distancia al disco de afilado no debe superar los 2 mm como máx.

Rejilla de filtrado (Fig.3, Fig.4)

Monte el disco protector con los 2 tornillos de cabeza cruciforme M4, las arandelas de ajuste y las tuercas hexagonales en la placa de sujeción.

El estribo de sujeción se introduce en la placa de sujeción y se aprieta firmemente con el tornillo de cabeza redondeada con cuello cuadrado M6 con arandela de ajuste y tuerca.

Atornille la unidad completa al protector de los discos de afilado con ayuda del estribo en U, el tornillo hexagonal M8 y la arandela de ajuste.

El protector se puede ajustar de manera individualizada, de modo que los ojos del usuario queden protegidos durante el proceso de afilado.

⚠ Conexión a la red eléctrica

El motor eléctrico instalado está preparado para funcionar. La conexión cumple con las disposiciones pertinentes de las normas VDE y DIN.

Tanto la conexión a la red eléctrica por parte del cliente como el cable de prolongación utilizado deben cumplir dichas prescripciones.

Las instalaciones, reparaciones y tareas de mantenimiento que precise la instalación eléctrica sólo pueden ser efectuadas por personal técnico especializado.

Indicaciones importantes

El motor eléctrico ha sido diseñado para el tipo de servicio S1. Si se da una sobrecarga del motor, éste se apaga automáticamente. Tras un tiempo de refrigeración (de duración variada), se puede volver a encender el motor.

Indicaciones para el manejo

Antes de empezar a usar el amolador, observe los siguientes puntos:

- Accione el interruptor principal. Espere hasta que el disco de afilado alcance la velocidad máxima. No empiece con el afilado antes de que así sea.
- Sujete la pieza de trabajo firmemente sobre el soporte de la herramienta y desplácela lentamente sobre el disco de afilado.
- El afilado puede reducir la velocidad del disco de afilado. En ese caso, reduzca un poco la presión hasta que el disco vuelva a alcanzar su velocidad plena.

ATENCIÓN:

- Para sujetar las piezas de trabajo pequeñas, se deben emplear unas tenazas u otra herramienta similar.
- Efectúe el afilado únicamente en la cara frontal del dis-

co; no lo haga jamás en las superficies laterales.

- Puesto que la mayoría de materiales se calientan durante el afilado, se deben extremar las precauciones al manejar la pieza de trabajo.

Cambio del disco de afilado

ADVERTENCIA: a fin de evitar una lesión por arrancar inadvertidamente la máquina, el aparato siempre deberá estar apagado (el interruptor fijado a „0“), y el enchufe de corriente desconectado del tomacorriente, antes de cambiar el disco de molimiento.

- Afloje el protector de chispa y el disco protector y extraígalos el máximo posible, pero sin llegar a desmontarlos.
- Afloje el soporte de la herramienta y extraígalo el máximo posible.
- Desmonte los tornillos y retire la placa de extremidad.
- Retire la brida externa y el disco de afilado antiguo, y coloque el disco de afilado nuevo.

Nota:

- No retire las arandelas de cartón colocadas a los laterales del disco de afilado nuevo, ya que sirven para que la brida quede asegurada contra el disco de afilado.
- Compruebe que el disco de afilado no presenta rasgaduras ni ningún otro daño apreciable a simple vista; si fuera necesario, deséchelo.
- Vuelva a colocar la brida y la tuerca.
- No apriete demasiado la tuerca con un destornillador; de hacerlo, se podría romper el disco de afilado.
- Vuelva a montar la placa de extremidad.
- Ajuste de nuevo el soporte de la herramienta, el protector de chispa y el disco protector como se indica en las instrucciones de montaje.

Cambio de la banda

- Apague el aparato y desconecte el enchufe de corriente.
- Saque el tornillo del sujetador (Fig. 1, No. 13).
- Desarme la defensa de protección de la correa abrasiva (Fig. 1, No. 11).
- Afloje el tornillo de fijación (Fig.5, No. 15), presiónelo hacia abajo contra la polea de la correa y remueva la correa abrasiva de forma lateral.
- Presione el tornillo de fijación (Fig. 5, No. 15) hacia abajo contra la polea de la correa, coloque la nueva correa abrasiva en los rodillos (cuando haga esto, tenga cuidado de la dirección del movimiento de la correa - vea flecha direccional en la parte interna de la correa) y enrosque el tornillo de fijación una vez más.
- Para asegurar un emplazamiento muerto y central, gire la correa abrasiva manualmente. Al usarla, ajústela con el mango de ajuste (Fig. 5, No. 14)
- Monte la tapa protectora (11) y asegure con el tornillo del sujetador (13).
- Apague la máquina brevemente, pruebe el funcionamiento de la correa una vez más y vuelva a ajustar si necesario.

Utilización conforme a las disposiciones

- La máquina cumple con las normas para máquinas vigentes en la UE.
- Deben respetarse las disposiciones de seguridad, de operación y de mantenimiento del fabricante, y las dimensiones indicadas en los datos técnicos.
- Deben respetarse las respectivas disposiciones en materia de prevención de accidentes, así como las demás normas reconocidas de seguridad técnica.

- La máquina sólo puede ser utilizada, mantenida y reparada por personal especializado que esté familiarizado con la misma e informado sobre los peligros que ésta comporta. El fabricante no se hará responsable de los posibles daños resultantes de modificaciones efectuadas por cuenta propia en la máquina.
- Sólo está permitido utilizar la máquina con los accesorios y las herramientas originales del fabricante.
- Cualquier uso que se haga más allá de lo indicado se considerará como no conforme al uso previsto. El fabricante no se hará responsable de los posibles daños resultantes de esto y el riesgo será asumido exclusivamente por el usuario.

Otros riesgos

La máquina ha sido fabricada según el estado de la técnica y las normas técnicas de seguridad reconocidas. Sin embargo, durante el trabajo se pueden presentar otros riesgos individuales.

- El disco de molimiento giratorio y el disco abrasivo pueden respectivamente resultar en peligro de lesión para los dedos y manos, al alimentar u operar inspropriadamente la herramienta a ser molida.
- Peligro de lesiones mediante herramientas que patinan si se sujetan o se guían de manera incorrecta.
- Peligro debido a la corriente si se emplean líneas de conexión eléctrica no apropiadas.
- Además, y a pesar de todas las precauciones adoptadas, pueden darse otros riesgos que no resulten evidentes.
- Los riesgos residuales pueden minimizarse si se respetan las indicaciones de seguridad y se hace un empleo conforme al uso previsto del aparato, además de respetarse las instrucciones de servicio en general.

Fabricante:

scheppach

Fabrikation von Holzbearbeitungsmaschinen GmbH
Günzburger Straße 69, D-89335 Ichenhausen

Prezado Cliente,

desejamos muita satisfação e muito sucesso com os seus trabalhos com a nova máquina scheppach.

NOTA: De acordo com a lei em vigor sobre a responsabilidade do produtor, o fabricante desta máquina não assume nenhuma responsabilidade por danos causados nesta máquina ou por ela, em caso de:

- tratamento incompetente;
- não consideração das instruções;
- consertos efectuados por terceiros ou por especialistas não autorizados;
- a montagem ou a substituição de peças que não são «Peças sobressalentes originais da scheppach»;
- utilização fora da «Especificação do uso»;
- defeitos da parte eléctrica devido à não consideração das regras sobre a utilização de electricidade e as normas VDE 0100, DIN 57113 I VDE 0113.

Aconselhamos-lhe a ler atentamente todo o texto das instruções de serviço antes de colocar em funcionamento.

As presentes instruções de serviço servem para ajudar a V. Sa. a conhecer melhor a vossa máquina e para dominar as diversas possibilidades de utilização da mesma de acordo com os objetivos de construção da máquina.

A instrução de serviço contém dados importantes para facilitar a V.Sa. uma manobra segura, objetiva e económica da máquina, bem como para evitar perigos e custos de reparação e perdas de tempo por falhas da máquina e, também, para aumentar a confiabilidade e a durabilidade da mesma.

Além das normas de segurança desta instrução de serviço, V. Sa. terá que observar as normas específicas de vosso país em relação ao funcionamento da máquina.

Guarde o manual de operação perto da máquina e, protegido contra sujeira e humidade, dentro de um saco plástico. Estas normas deverão ser lidas pelo operador, antes de iniciar o trabalho, e deverão ser observadas estritamente. Ninguém deverá trabalhar na máquina sem ter uma formação específica para a mesma e sem conhecer os perigos ligados a tais máquinas. Os anos exigidos como mínimos para um operador deverão ser respeitados.

Além das instruções de serviço contidas nas normas de segurança e além das normas específicas de vosso país, devem-se observar as normas técnicas reconhecidas especificamente do setor de máquinas de elaboração de madeira.

Indicações gerais

- Examine todas as peças ao desembalar para ver se houve danificações no transporte. Se forem constatados danos, avisar, por favor, imediatamente o fornecedor.
- Não aceitamos reclamações apresentadas mais tarde.
- Examine se a remessa está completa.
- Antes de cometar a usar o aparelho procure conhecê-lo bem.
- Utilizar como peças sobressalentes ou acessórios exclusivamente peças originais scheppach. As peças sobressalentes fornece o seu distribuidor especializado scheppach.
- Ao fazer um pedido, indicar, por favor, sistematicamente o número do artigo, tipo e ano de construção.

bgs 700

Quantidade fornecida

Lixadeira dupla
Kit de acessórios
Instruções de serviço

Dados técnicos

Dimensões CxLxA mm	370 x 280 x 340
Ø Disco mm	150
Ø Perfuração do disco mm	12,7
Largura do disco mm	20
Dimensão banda mm	50 x 686
Ponteiro	A 36/P 80
Velocidade de elevação	2850/15 m/s
Peso kg	10,0

Accionamento

Motor V/Hz	230/50
Capacidade de entrada P1 W	250
Rotações 1/min	2850

Reservando o direito de alterações técnicas!

Avisos gerais de segurança

para o trabalho com aparelhos eléctricos

Nestas instruções de serviço marcámos as passagens relacionadas com a sua segurança com este símbolo.

Aviso de segurança: Durante o trabalho com ferramentas eléctricas deve sempre observar certas medidas fundamentais de segurança para reduzir ao máximo possível o risco de um fogo, um choque eléctrico e de lesões físicas.

- Manter o lugar de trabalho limpo. Lugares e bancadas de trabalho desorganizados podem causar lesões.
- O seu local de trabalho é importante; não expor as ferramentas à chuva ou utilizá-las em lugares húmidos ou molhados. O lugar de trabalho deve ser bem iluminado. Não utilizar ferramentas na presença de líquidos ou gases inflamáveis.
- Proteger contra choques eléctricos. Evitar o contacto físico com superfícies ligadas à terra.
- Acesso interdito a pessoas não autorizadas. Outras pessoas, especialmente crianças, que não participam no trabalho, não devem tocar a ferramenta ou o cabo de extensão e devem ser mantidas distante do lugar de trabalho.
- Guardar a ferramenta não utilizada fechada. Guardar a ferramenta que não é utilizada num lugar seco que possa ser fechado à chave, fora do alcance de crianças.
- Não exercer pressão sobre a ferramenta. Só assim pode-se efectuar melhor e de forma mais segura o trabalho com a velocidade prevista.
- Utilizar a ferramenta adequada. Não utilizar ferramentas pequenas para trabalhos, que deveriam ser efectuados com ferramenta de alta potência. Não utilizar a ferramenta para fins impróprios.
- Utilizar roupa adequada. Não utilizar roupa larga ou jóias que podem prender-se em partes móveis. Recomenda-se sapatos antiderrapantes para o trabalho no exterior. Cobrir cabelo comprido.
- Utilizar equipamento de protecção, p.ex. óculos de pro-

tecção ou máscaras protectoras ou anti-poeira.

- Manipular o cabo com cuidado. Nunca retirar a ficha da tomada puxando pelo cabo, manter o cabo afastado de calor, óleo e cantos cortantes.
- Não inclinar-se demasiado para a frente. Uma posição segura e um bom equilíbrio são sempre importantes.
- Verificar o cabo de rede em intervalos regulares a respeito de defeitos e, caso necessário, deixá-lo reparar por uma assistência técnica autorizada. Verificar o cabo de extensão em intervalos regulares a respeito de danos e, caso necessário, substituí-lo.
- Evitar um arranque de serviço involuntário. Verificar se o interruptor de ligar / desligar está na posição "desligado" antes de conectar a ficha de rede à tomada.
- Utilização de cabos de extensão para o exterior. Em caso de trabalhos no exterior só conectar cabos de extensão externos destinados para trabalhos no exterior e respectivamente marcados.
- Concentre-se e repare no que faz. Em muitos casos ajuda um bom senso. Não utilizar a ferramenta se estar cansado.
- Verificação de partes defeituosas. Antes de utilizar a ferramenta, deve verificar cuidadosamente se funciona de forma correcta e de acordo com o seu fim. Verificar o ajuste das partes móveis, os seus pontos de união, pontos de ruptura, a sua fixação e outros factores que podem afectar o funcionamento. Um disco de protecção defeituoso ou outras partes danificadas devem ser reparadas ou substituídas por parte da assistência técnica, se não for especificado de outra forma nestas instruções de serviço. Não colocar o aparelho em funcionamento se o interruptor de rede não pode ser ligado ou desligado.
- A utilização de outros acessórios não indicados nestas instruções de funcionamento não é recomendável devido ao risco de lesões físicas.
- Deixar reparar as ferramentas por uma pessoa qualificada. Esta ferramenta eléctrica corresponde às regras de segurança correspondentes. As reparações só devem ser efectuadas por pessoas qualificadas, utilizando peças sobressalentes originais, senão o utilizador expõe-se a perigos graves.

Regras especiais de segurança para lixadeiras duplas

- Utilizar óculos de protecção.
- Não utilizar discos abrasivos defeituosos ou deformados.
- Verificar frequentemente o ajuste do pára-chispas e reajustar conforme o desgaste do disco abrasivo. Manter a distância entre o pára-chispas e o disco abrasivo tão pequena como possível (no máximo 2mm).
- Verificar frequentemente o ajuste do suporte de ferramenta e reajustar conforme o desgaste do disco abrasivo. Manter a distância entre o suporte de ferramenta e o disco abrasivo tão pequena como possível (no máximo 2mm).
- Só utilizar discos abrasivos cuja perfuração caiba exactamente no eixo da lixadeira dupla. Não ajustar discos abrasivos com uma perfuração demasiado pequena no eixo.
- Não forçar a porca do disco.
- Não lixar com disco frio. Deixar o disco correr em vazio por um minuto antes de iniciar o trabalho.
- Não lixar com as partes laterais do disco. Lixar só com a superfície de ataque.
- Não aplicar refrigerante directamente no disco. O refrigerante pode afectar a força de ligação do disco abrasivo e desta maneira causar a sua falha.

- A ocorrência de faíscas pode ser perigosa. Não lixar na vizinhança de gases ou líquidos inflamáveis.
- Posicionar-se de lado do disco abrasivo ao ligar o aparelho.
- Lixar com o disco abrasivo só na superfície de ataque. Se lixar com as faces laterais, o disco abrasivo pode tornar-se demasiado fino para a utilização segura.
- O lixamento produz calor. Só tocar na peça trabalhada, se a mesma arrefeceu suficientemente.
- Só utilizar discos abrasivos destinados à utilização segura na lixadeira dupla. Não utilizar discos abrasivos cuja velocidade máxima de rotação seja inferior à velocidade indicada no aparelho.

Para lixadeiras de cinta

- Use óculos de protecção.
- Verifique possíveis danos na lixadeira de cinta.
- Utilize apenas lixadeiras de cinta com o tamanho apropriado.
- Verifique a configuração do suporte para ferramentas (distância de separação máx. de 2 mm).

Equipamento, fig. 1

1. Grelha de protecção
2. Resguardo de protecção contra faíscas
3. Disco para lixar (ponteiro A36)
4. Suporte para ferramentas
5. Lâmpada
6. Resguardo de protecção do disco para lixar
7. Furo para montagem da mesa de trabalho
8. Interruptor principal (ligar/desligar)
9. Recipiente para arrefecimento da água
10. Folha abrasiva (ponteiro P60)
11. Resguardo de protecção da folha abrasiva
12. Parafuso de fixação
13. Pega de ajustamento para deslocação da cinta
14. Parafuso de pressão
15. Rolete de extracção do disco para lixar
16. Peça de conexão

Montagem

Aviso de segurança! Só ligar o aparelho depois de realizar todos os trabalhos de montagem e de ajuste assim como depois de ler e compreender as instruções de funcionamento e os avisos de segurança.

Suportes de ferramentas (fig. 1 / N° 4)

Fixe o suporte para ferramentas (4) à tampa de protecção (6) do disco para lixar e à tampa de protecção (11) da lixadeira de cinta, respectivamente, com parafuso estrela, arruela e porca sextavada M6. A distância de separação em relação ao disco para lixar/folha abrasiva deve ser, no máximo, de 2 mm.

Pára-chispas (fig. 2)

Aparafusar o pára-chispas com o parafuso de fendas em cruz e a anilha plana à protecção do disco abrasivo. A distância para o disco abrasivo deve ser no máximo 2mm.

Grelha de protecção (fig.3, fig.4)

Montar o vidro de protecção com 2 parafusos de fendas em cruz M4, anilhas planas e porcas sextavadas à chapa de aperto.

O estribo de retenção é inserido na chapa de retenção e apertado com o parafuso de cabeça boleada M6, com anilha plana e porca.

Aparafusar a unidade completa na protecção do disco

abrasivo com o estribo em U, porca sextavada M8 e anilha plana.

A protecção é individualmente ajustável para que os olhos do utilizador estejam protegidos durante o lixamento.

Ligação eléctrica

O motor eléctrico instalado está pronto para entrada em serviço.

A ligação corresponde às normas VDE e DIN correspondentes.

A ligação à rede por parte do cliente assim como os cabos de extensão utilizados devem corresponder a estas prescrições.

Instalações, reparações e trabalhos de manutenção na instalação eléctrica só devem ser efectuados por um técnico especializado.

Avisos importantes

O motor eléctrico está preparado para o modo de funcionamento S 1.

Em caso de sobrecarga do motor, o mesmo desliga-se automaticamente. Depois de um tempo de refrigeração (duração pode diferir) o motor pode ser novamente ligado.

Avisos de utilização

Antes de utilizar a lixadeira pela primeira vez, observe o seguinte:

- Actuar o interruptor principal. Esperar até o disco abrasivo atingir a velocidade máxima. Só depois começar com o lixamento.
- Segurar a peça a trabalhar no suporte de ferramenta e movê-la lentamente e de forma regular na direcção do disco abrasivo.
- O lixamento pode diminuir a velocidade do disco abrasivo. Neste caso diminuir a pressão um pouco, até o disco atingir novamente a sua velocidade máxima.

ATENÇÃO:

- Peças pequenas a trabalhar devem ser fixadas com um alicate ou uma ferramenta semelhante.
- Só lixar na superfície de ataque do disco, nunca nas faces laterais.
- Como quase todos os materiais aquecem ao serem lixados, manejar muito cuidadosamente a peça a trabalhar.

Substituir o disco abrasivo

ATENÇÃO: Para evitar ferimentos causados ao accionar inadvertidamente a máquina, a máquina deverá ser sempre desligada (interruptor na posição "0"), e a ficha retirada da tomada, antes de substituir o disco para lixar.

- Soltar o pára-chispas e o disco de protecção e tirar o máximo possível para fora, mas não desmontá-los.
- Soltar o suporte de ferramenta e tirá-lo o máximo possível para fora.
- Desaparafusar os parafusos e tirar a placa extrema.
- Tirar o flange exterior e o velho disco abrasivo; colocar o novo disco abrasivo.

Aviso:

- Não tirar os discos de cartão fixados nos lados do novo disco abrasivo, porque apoiam a fixação segura do flange contra o disco abrasivo.
- Verificar o novo disco abrasivo a respeito de fissuras ou outras danificações visíveis e, caso necessário, eliminar.
- Recolocar o flange e a porca.
- Não apertar demasiado a porca com uma chave de porcas, senão pode quebrar o disco abrasivo.

- Remontar a placa extrema.
- Reajustar o suporte de ferramenta, o pára-chispas e o disco de protecção conforme as instruções de montagem.

Substituição da folha abrasiva

- Desligue o aparelho e retire a ficha da tomada.
- Desaperte o parafuso de fixação (fig. 1, n.º 13).
- Desmonte a tampa de protecção da folha abrasiva (fig. 1, n.º 11).
- Desaperte o parafuso de pressão (fig.5, n.º 15), pressione-o para baixo com a roldana da cinta e retire lateralmente a folha abrasiva.
- Pressione o parafuso de pressão (fig. 5, n.º 15) para baixo com a roldana da cinta, coloque a nova folha abrasiva nos rolamentos (preste atenção ao sentido de deslocamento da cinta – veja a seta direccional no interior da cinta) e aperte o parafuso de pressão novamente.
- Para garantir um posicionamento centrado, rode a folha abrasiva manualmente. Em utilização, ajuste-a com a pega de ajuste (fig. 5, n.º 14).
- Monte a cobertura de protecção (11) e aperte com o parafuso de fixação (13).
- Desligue por momentos a máquina, volte a testar o deslocamento da cinta e, se necessário, reajuste.

Utilização conforme as prescrições

- A máquina corresponde à directiva CE em vigor sobre máquinas.
- As prescrições de segurança, de trabalho e de manutenção do fabricante assim como as dimensões indicadas nos dados técnicos devem ser observadas.
- As disposições sobre a prevenção de acidentes correspondentes e as outras regras de segurança reconhecidas devem ser respeitadas.
- A máquina só deve ser utilizada, mantida ou reparada por pessoas qualificadas, que estão familiarizadas com a mesma e instruídas sobre os perigos. Alterações não autorizadas na máquina excluem a responsabilidade do fabricante em caso de danificações resultantes.
- A máquina só deve ser utilizada em combinação com acessórios originais e ferramenta original do fabricante.
- Outro tipo de utilização não corresponde às prescrições. O fabricante não assumirá qualquer responsabilidade por danos resultantes de uma utilização inadequada; são da responsabilidade exclusiva do operador.

Riscos remanescentes

A máquina corresponde ao actual estado da técnica e às regras de segurança reconhecidas. Mesmo assim existe um risco remanescente no trabalho.

- O disco para lixar rotativo e a folha abrasiva, respectivamente, podem causar perigo de ferimentos nos dedos e nas mãos, se a ferramenta em questão for introduzida ou trabalhada incorrectamente
- Perigo de lesão por ferramentas mal colocadas, em caso de fixação ou guiamento inadequados.
- Perigo devido à corrente em caso da utilização de ligações eléctricas que não correspondem às prescrições.
- Apesar de todas as preparações tomadas podem existir riscos remanescentes não evidentes.
- Os riscos remanescentes podem ser diminuídos, se forem respeitados os Avisos de segurança, a Utilização conforme as prescrições assim como as instruções de funcionamento.

Fabrikation:

scheppach
Fabrikation von Holzbearbeitungsmaschinen GmbH
Günzburger Straße 69
D-89335 Ichenhausen

Krere kunde,

vi ønsker Dem megen glæde og gode resultater ved arbejdet med Deres nye scheppach maskine

OBS: Producenten af dette udstyr hæfter ifølge gældende love om produktansvar ikke for skader påført udstyret eller påført af udstyret som følge af:

- U hensigtsmæssig behandling.
- Manglende iagttagelse af betjeningsvejledning.
- Reparation udført af ikke autoriseret personale.
- Indsøtning af og udskiftning med andet end scheppach originale reservedele.
- Utilsigtet anvendelse af udstyret.
- Udfald i elektriske installationer ved manglende iagttagelse af de deco 401 elektriske forskrifter og VDE-bestemmelserne. 0100, DIN 57113 / VDE 0113.

Vi anbefaler:

Læs hele betjeningsvejledningen nøje igennem før ill igangsætning.

Denne betjeningsvejledning skai gøre det nemmere for Dem at lære Deres nye maskine at kende. Derudover vil De få oplysninger om, hvordan maskinen benyttes mest hensigtsmæssigt til gennemførelse af det arbejde, som den er konstrueret til

Betjeningsvejledningen indeholder vigtige henvisninger om, hvordan De arbejder sikkert, hensigtsmæssigt og økonomisk med denne maskine, og hvordan De kan undgå farer, reducere vedligeholdelsesomkostninger, forringe tomgangstiden og øge maskinens pålidelighed og holdbarhed. Udover de sikkerhedsforskrifter, som findes i denne vejledning, skai De overholde de sikkerhedsforskrifter, som gælder i Deres land for denne type maskiner.

Denne betjeningsvejledning skai altid befinde sig ved maskinen. Den skal læses og overholdes af enhver, der skai til at arbejde med denne maskine. Kun de personer, der er blevet specielt uddannede til at arbejde med denne maskine og som er blevet oplyst om de mulige farer, må arbejde med maskinen. Den krævede mindstealder skai overholdes.

Udover de sikkerhedshenvisninger der er anfært i denne betjeningsvejledning, samt de srerlige bestemmelser, som skai overholdes i Deres hjemland, skai også de alment anerkendte fagtekniske regler for drift af træbearbejdningsmaskine overholdes.

Generelle anvisninger

- Kontroller alle enkelte dele med hensyn til transportskader. Ved eventuelle reklamationer skai speditøren underrettes omgående.
- Senere reklamationer kan ikke anerkendes.
- Kontroller, om forsendelsen er fuldstændig.
- Gør Dem før brug fortrolig med maskinens funktion ved at læse håndbogen.
- Brug som tilbehør og som slidog reservedele kun originale scheppach-dele. Tilbehørsdele køber De hos Deres scheppach forhandler.
- Meddel ved bestilling VOrt artikelnummer samt maskintype og fabriktionsår.

bgs 700

Leveringsomfang	
	Dobbelt-slibemaskine
	Ekstra udstyr
	Betjeningsvejledning
Tekniske specifikationer	
Dimensioner LxBxH mm	370 x 280 x 340
Ø skive mm	150
Ø skivehul mm	12,7
Skivebredde	20
Dimension slibeband mm	50 x 686
Central stempel	A 36/P 80
Hastighed	2850/15 m/s
Vægt kg	10,0
Drev	
Motor V/Hz	230/50
Effektforbrug P1 W	250
Omdrejnings-tal 1/min.	2850

Forbehold for tekniske ændringer!

Generelle sikkerhedsanvisninger

for arbejde med elektriske apparater

I denne betjeningsvejledning har vi markeret steder, der vedrører Deres sikkerhed, med dette symbol.

Sikkerhedsanvisning: Ved arbejde med elektrisk værktøj skai de grundlæggende sikkerhedsforanstaltninger altid følges for at holde risikoen for brand, elektriske stød og fysisk tilskadekomst så lav som muligt.

- Hold arbejdspladsen ren. Overfyldte pladser og arbejdsborde er ofte skyld i tilskadekomst.
- Deres arbejdsomgivelser er vigtige. Lad ikke værktøj stå ude i regn, og brug det ikke på fugtige eller våde steder. Arbejdspladsen skal have en god belysning. Aktivér ikke værktøj i nærheden af brændbare væsker eller gasser.
- Beskyt Dem mod elektriske stød. Undgå kropskontakt med jordforbundne overflader.
- Ingen adgang for ubeføjede personer. Lad ikke andre personer, specielt børn, som ikke deltager i arbejdet, røre ved værktøjet eller forlængerledningen, og hold dem væk fra arbejdspladsen.
- Lås ubenyttet værktøj inde. Opbevar værktøj, som der ikke er brug for, på et tørt sted, der kan aflåses, uden for børns rækkevidde.
- Udøv ikke tryk på værktøjet. Kun på den måde kan arbejdet udføres bedre og mere sikkert med den tiltænkte hastighed.
- Brug det rigtige værktøj. Arbejde, som bedst kan udføres med værktøj med høj kraft, bør ikke udføres med lille værktøj. Brug ikke værktøj til formål, det ikke er beregnet til.
- Brug passende påklædning. Vide klæder eller smykkegenstande, som kan sætte sig fast i bevægelige dele, er ikke egnede. Skridsikkert fodtøj anbefales til udendørs arbejde. Dæk langt hår til.
- Brug af sikkerhedsudstyr, som f.eks. beskyttelsesbriller eller en ansigts- eller støvmaske.
- Håndtér ledningen forsigtigt. Træk aldrig netstikket ud af stikkontakten ved at rykke i ledningen, hold ledningen væk fra stærk varme, olie og skarpe kanter.
- Læn Dem ikke for langt fremad. En sikker ståstilling og en god ligevægt er altid vigtigt.

- Kontrollér med regelmæssige mellemrum netledningen for defekter, og få den om nødvendigt repareret af en autoriseret kundetjeneste. Kontrollér regelmæssigt forlængerledningen for defekter, og udskift den om nødvendigt.
- Undgå en utilsigtet driftsstart. Kontrollér, at tænd-/sluk-kontakten står på 'Sluk', før netstikket sættes i stikkontakten.
- Brug af udendørs-forlængerledninger. Tilslut ved arbejde i det fri kun udendørs-forlængerledninger, som er beregnet til arbejde i det fri og er mærket tilsvarende.
- Hold koncentrationen, og vær opmærksom på det, De gør. En sund fornuft er ofte den bedste hjælp. Brug ikke værktøjet, hvis De er træt.
- Undersøgelse af defekte dele. Før værktøjet tages i brug, bør man kontrollere omhyggeligt, om det fungerer korrekt, som dets formål foreskriver. Kontrollér justeringen af de bevægelige dele, deres forbindelsessteder, brudsteder, deres placering og andre faktorer, som kan påvirke driften. En defekt beskyttelseskive eller andre defekte dele skal repareres eller udskiftes af kundetjenesten, hvis der ikke er anført andet i denne vejledning. Tag ikke apparatet i drift, hvis strømkontakten ikke kan tændes eller slukkes.
- Brug af andre tilbehørsdele, som ikke er opført i denne driftsvejledning, anbefales ikke, da de er behæftet med risiko for fysisk tilskadecomst.
- Få værktøjet repareret af en kvalificeret person. Dette elektriske værktøj overholder de gældende sikkerhedsregler. Reparationer bør kun udføres af kvalificerede personer under brug af originale reservedele, da brugeren ellers udsætter sig selv for betydelige risici.

Specielle sikkerhedsregler for dobbelt-slibemaskinen

- Brug beskyttelsesbriller.
- Brug ikke defekte eller deformerede slibeskiver.
- Kontrollér hyppigt indstillingen af gnistbeskyttelsen og efterjustér den i henhold til slibeslivens slid. Hold afstanden mellem gnistbeskyttelsen og slibeskiven så lille som muligt (ikke større end 2 mm).
- Kontrollér hyppigt indstillingen af værktøjsunderlaget og efterjustér det i henhold til slibeslivens slid. Hold afstanden mellem værktøjsunderlaget og slibeskiven så lille som muligt (ikke større end 2 mm).
- Brug kun slibeskiver, hvis hul passer nøjagtigt på dobbelt-slibemaskinens aksel. Tilpas ikke slibeskiver med for lille hul til akslen.
- Overspænd ikke skivemøtrikken.
- Slib ikke med kold slibeskive. Lad slibeskiven køre et minut i tomgang, før arbejdet påbegyndes.
- Slib ikke på sidefladerne af slibeskiven. Slib kun på fronten.
- Påfør ikke kølemiddel direkte på slibeskiven. Kølemiddel kan nedsætte slibeslivens bindingsstyrke og på den måde ødelægge dens funktion.
- Gnister kan være farlige. Slib ikke i nærheden af brændbare gasser eller væsker.
- Stå ud for siden af slibeskiven ved tilkobling af apparatet.
- Afret kun slibeskiven på fronten. Ved slibning af sidefladerne kan slibeskiven blive for tynd til en sikker brug.
- Slibning frembringer stærk varme. Tag først fat i emnet, når det er afkølet tilstrækkeligt.
- Brug kun slibeskiver, som er udformet til sikker brug på dobbelt-slibemaskinen. Brug ikke slibeskiver, hvis angivne højeste rotationshastighed er lavere end det oplyste

omdrejningstal for apparatet.

Til bælte kværne

- Brug af beskyttelsesbriller.
- Inspicér bælte kværnen for eventuel beskadigelse.
- Brug kun bælte kværne med den rigtige størrelse.
- Inspicér indstillingen af understyttelsen (max. afstand 2 mm).

Udstyr, fig. 1

1. Frasigtungs rist
2. Beskyttelse mod gnister
3. Kværne disk (central stempel A36)
4. Understytelse
5. Lampe
6. Kværne disk beskyttelse
7. Borehul til montering af arbejdsbænk
8. Hoved afbryder(on/off)
9. Kontainer til afkøling af vand
10. Slibe bælte (central stempel P60)
11. Slibe bælte beskyttelse
12. Fastgørings skrue
13. Justerings håndtag til bæltet
14. Sætte skrue
15. Kværne disk trykke rulle
16. Samle stykke

Montering

Sikkerhedsanvisning! Tilslut først apparatet, når alle monterings- og justeringsarbejder er ordnet, og betjeningsvejledningen og sikkerhedsanvisningerne er læst og forstået.

Værktøjsunderlag (fig. 1/nr. 4)

Fastgør understyttelsen (4) til kværne disk beskyttelsen (6) og Slibe bælte beskyttelse (11) hver for sig med en stjerne skrue, disc og hex-nut M6. Afstanden til Kværne disk / Slibe bælte skal sættes til maksimum 2 mm.

Gnistbeskyttelse (fig. 2)

Skrue gnistbeskyttelsen fast på slibeskiveafskærmningen med krydskærvskrue og spændskive. Afstanden til slibeskiven bør maks. være 2 mm.

Frasigtungs rist (fig.3, fig.4)

Montér beskyttelsesglasset på klemladen med 2 krydskærvskrue M4, spændskiver og sekskantmøtrikker. Holdebøjlen føres ind i klemladen og spændes fast med fladrundbolt M6 med spændskive og møtrik. Skru hele enheden på slibeskiveafskærmningen med U-bøjle, sekskantskrue M8 og spændskive. Beskyttelsen kan indstilles individuelt, så brugerens øjne er beskyttet under hele slibningen.

⚠ Elektrisk tilslutning

Den installerede el-motor er tilsluttet og klar til drift. Tilslutningen overholder de gældende VDE- og DIN-bestemmelser. Nettilslutningen hos kunden og den benyttede forlængerledning skal overholde disse forskrifter. Installationer, reparationer og vedligeholdelsesarbejder på el-installationen må kun udføres af en fagmand.

Vigtige anvisninger: El-motoren er udført til driftsart S 1. Ved overbelastning af motoren kobler den automatisk fra. Efter en afkølingstid (af varierende varighed) kan motoren kobles til igen.

Betjeningsanvisninger

Før brug af kværnen skal de følgende punkter observeres:

- Tryk på hovedkontakten. Vent, til slibeskiven når den højeste hastighed. Begynd først da med slibningen.
- Hold emnet fast på værktøjsunderlaget, og før det langsomt og jævnt hen mod slibeskiven.
- Slibningen kan sænke slibeskivens hastighed. Let i så fald trykket en smule, indtil skiven igen har nået sin fulde hastighed.

OBS:

- Små emner bør holdes fast med en tang eller lignende værktøj.
- Slib kun på fronten af slibeskiven, aldrig på sidefladerne.
- Da de fleste materialer bliver meget varme under slibningen, skal man håndtere emnet yderst forsigtigt.

Skift af slibesliver

ADVARSEL: For at undgå skader ved uagtsom start af maskinen, skal apparatet altid være slukket (kontakt sat til "0"), og stikket skal være trukket ud af stikkontakten ved udskiftning af kværne disken.

- Løsn gnistbeskyttelsen og beskyttelseskiven, og træk dem så langt ud som muligt, men afmonter dem ikke.
- Løsn værktøjsunderlaget, og træk det så langt ud som muligt.
- Afmonter skruerne, og træk endepladen væk.
- Tag den ydre flange og den gamle slibesliver af, sæt den nye slibesliver på.

Bemærk:

- Fjern ikke papskiverne, der sidder på siderne af den nye slibesliver, da de bidrager til et sikkert greb mellem flangerne og slibesliveren.
- Undersøg den nye slibesliver for ridser eller andre synlige skader, og bortskaf den om nødvendigt.
- Sæt flangen og møtrikken på igen.
- Skru møtrikken på med en skrueøgle, men ikke for fast, da slibesliveren ellers kan gå i stykker.
- Monter endepladen igen.
- Justér værktøjsunderlaget, gnistbeskyttelsen og beskyttelseskiven igen i henhold til monteringsvejledningen.

Udskiftning af slibe bælten:

- Sluk apparatet og træk stikket ud af stikkontakten.
- Løsn fastgøringsskruen (fig. 1, nr. 13).
- Løsn slibe bælte beskyttelsen (fig. 1, nr. 11).
- Løsn sætteskruen (fig. 5, nr. 15), tryk skruen ned langs med bælte trissen og tag slibe bæltet ud sidelæns.
- Tryk sætteskruen (fig. 5, nr. 15) ned langs med bælte trissen, indsæt det nye slibe bælte på rullen (når dette gøres vær opmærksom på bevægelses-retningen på bæltet - se retnings-pil på indersiden) fastgør sætteskruen igen.
- For at sikre dødpunkts-positionen, rotér slibe bæltet ved håndkraft. Når apparatet er i brug, justér med justerings håndtag (fig. 5, nr. 14)
- Montering af beskyttelses dækket (11) og fastgør fastgøringsskruen (13).
- Sluk maskinen kort og afprøv bæltets løb og justér hvis det er nødvendigt.

⚠ Bestemmelsesmæssig anvendelse

- Maskinen opfylder det gældende EF-maskindirektiv.
- Producentens sikkerheds-, arbejds- og vedligeholdelsesforskrifter samt dimensionerne i de tekniske specifikationer skal overholdes.
- De gældende ulykkesforebyggende forskrifter og øvrige alment anerkendte sikkerhedstekniske regler skal overholdes.
- Maskinen må kun anvendes, vedligeholdes og repareres af sagkyndige personer, som er fortrolige hermed, og som er informeret om de dermed forbundne farer. Ved egenhændige ændringer af maskinen bortfalder producentens ansvar for skader, som følger af disse ændringer.
- Maskinen må kun anvendes med originalt tilbehør og originalt værktøj fra producenten.
- Enhver anden anvendelse derudover gælder som ukorrekt. Producenten hæfter ikke for skader, der måtte opstå som resultat heraf. Det er brugeren alene, der bærer ansvaret herfor.

⚠ Restrisici

Maskinen er bygget i overensstemmelse med den nyeste tekniske viden og de anerkendte sikkerhedstekniske regler. Alligevel kan der under arbejdet forekomme enkelte restrisici.

- Den roterende kværne disk og slibe disk kan være farlige for fingre og hænder, hvis det introducerede værktøj er forkert introduceret.
- Risiko for tilskadekomst på grund af værktøj, der slynges bort ved usagkyndig fastholdelse eller føring.
- Risiko på grund af strøm ved brug af ukorrekte el-tilslutningsledninger.
- Derudover kan der på trods af alle trufne foranstaltninger forekomme ikke umiddelbart synlige restrisici.
- Restrisici kan minimeres ved at overholde afsnittene Sikkerhedsanvisninger og Bestemmelsesmæssig anvendelse samt betjeningsvejledningen som helhed.

Produsent:

scheppach
 Fabrikation von Holzbearbeitungsmaschinen GmbH
 Günzburger Straße 69
 D-89335 Ichenhausen

Kjære kunde,

Vi ønsker deg lykke til i arbeidet med den nye scheppach maskinen.

HENVISNING:

Produsenten av dette apparat er ikke ansvarlig i henhold til gjeldende produsansvarslov for skader som er oppstått ved dette apparat ved:

- Uhensiktsmessig behandling
- Ved ikke å ha lest bruksanvisningen
- Reparasjoner av tredje person, som ikke er autorisert fagman
- Isetting og bytting av ikke orriginale scheppach reservedeler
- Ved feil anvendelse
- Ved strømstans, ved ringaktelse av el-forskrifter og VDE bestemmelser 0100 -DIN 57113/ VDE 0113

Vi anbefaler deg:

Les monteringsog bruksanvisningen nøye før bruk. Denne bruksanvisning skaillette deg å kjenne din maskin, og også utnytte de retningsgivende innsatsmulighetene den gir.

Bruksanvisningen inneholder viktige råd hvordan du arbeider sikkert, fagmessig og mer økonomisk, og minsker faren. Sparer reparasjonskostnader, forhindrer stopptid, høyner palitligheten og levetiden for maskinen .

I tillegg til de sikkerhetsbestemmelsene i denne bruksanvisningen, må du ubetinget ta hensyn til gjeldende forskrifter i Norge, før maskinen settes i drift.

Bruksanvisningen må alltid befinne seg ved maskinen. Alle betjeningspersoner må gjennomlese bruksanvisningen, og følge denne nøye under arbeidet. Det tillates kun personer å arbeide med maskinen, som er opplært på den, og er underrettet om de farer det kan medføre. Minstealderen må også overholdes.

Ved siden av de sikkerhetsråd, som denne bruksanvisning inneholder, må en også være oppmerksom på de spesielle norske forskrifter, som gjelder for trebearbeidningsmaskiner. Likeledes de alminnelige anerkjente, fagtekniske regler.

Alment

- Ved utpakkingen, kontroller at ingen deler er transport-skadet. Ved skade kontakt omgående transportøren.
- Senere reklamasjoner vil ikke bli anerkjent.
- Kontroller at alt utstyr er tilstede.
- Studer bruksanvisningen nøye før maskinen tas i bruk.
- Benytt bare orriginale scheppach sliteog reservedeler . Reservedeler får du hos din scheppach fagbutikk.
- Ved bestilling oppgi artikkelnummer, type av maskin og byggeår .

bgs 700**Innhold i pakken**

Dobbel slipemaskin
 Tilleggsutstyr
 Bruksanvisning

Tekniske data

Dimensjoner LxBxH mm	370 x 280 x 340
Ø skive mm	150
Ø skivehull mm	12,7
Skivebredde mm	20
Dimensjon slipeband mm	50 x 686
Senter	A 36/P 80
Hastighet	2850/15 m/s
Vekt kg	10,0
Drivverk	
Motor V/Hz	230/50
Inngangs-effekt P1 W	250
Turtall 1/min	2850

Med forbehold om tekniske endringer!

⚠ Generelle sikkerhetsanvisninger

for arbeid med elektroverktøy

I denne bruksanvisningen er avsnitt som angår sikkerheten, merket med dette tegnet.

Sikkerhetsanvisning: Ved arbeid med elektriske verktøy skal du alltid følge grunnleggende sikkerhetstiltak for å minimere faren for brann, elektrisk støt og personskader.

- Hold arbeidsplassen ren. Overfylte og rotete omgivelser og arbeidsbenker leder ofte til skader.
- Arbeidssomgivelsene er viktige. Ikke utsett verktøyet for regn og unngå å bruke det i fuktige og våte omgivelser. Sørg for tilstrekkelig belysning av arbeidsplassen. Ikke bruk verktøyet i nærheten av brennbare væsker og gasser.
- Beskytt deg mot elektrisk støt. Unngå å komme i kontakt med jordete overflater.
- Adgang forbudt for uvedkommende. Sørg for at personer som ikke deltar i arbeidet, spesielt barn, ikke kan komme i kontakt med verktøyet eller skjøteledningen. Hold uvedkommende unna arbeidsplassen.
- Verktøy som ikke er i bruk, skal låses inn. Oppbevar verktøy som ikke er i bruk, på et tørt, avlåst sted utenfor barns rekkevidde.
- Ikke press verktøyet. Slik arbeider du sikrere, bedre og med korrekt hastighet.
- Bruk riktig verktøy. Arbeid som krever høytytelsesverktøy, skal ikke utføres med mindre verktøy. Ikke bruk verktøyet til andre formål enn det er beregnet på.
- Bruk egnede klær. Unngå løstsittende klær og smykker o.l. som kan sette seg fast i bevegelige deler. Bruk sklisikkert fottøy ved arbeid utendørs. Langt hår må tildekkes.
- Bruk verneutstyr som vernebriller ev. ansikts- eller støvmaske.
- Vær forsiktig når du håndterer ledningen. Ikke trekk i ledningen for å ta den ut av stikkontakten. Hold ledningen unna skarpe kanter, varme og olje.
- Len deg ikke for langt forover. Sørg for at du står støtt og har likevekt.
- Kontroller strømledningen med jevne mellomrom med

hensyn til skader. Dersom du oppdager slike, skal du få den reparert ved et autorisert serviceverksted. Kontroller skjøteledningen regelmessig med hensyn til feil og mangler og skift ut om nødvendig.

- Unngå utilsikket start. Kontroller at av/på-bryteren står i stillingen "av" før du kobler støpselet til stikkontakten.
- Bruk riktige skjøteledninger utendørs. Ved arbeid utendørs skal det kun brukes skjøteledninger som er beregnet på og merket for utendørs bruk.
- Konsentrer deg om arbeidet og følg med på hva du gjør. Bruk sunn fornuft. Ikke bruk verktøyet dersom du er trøtt.
- Kontroller om det finnes defekte deler. Før verktøyet tas i bruk, skal du kontrollere at det fungerer slik det skal. Kontroller bevegelige deler og forbindelser, bruddsteder og monteringen av bevegelige deler samt andre faktorer som kan påvirke funksjonen. Defekte beskyttelsesskjermer og andre defekte deler skal repareres eller erstattes av vår kundeservice, såfremt annet ikke er angitt i denne bruksanvisningen. Ikke bruk verktøyet dersom det ikke er mulig å slå strømbryteren av/på.
- Bruk av tilbehør som ikke er angitt i denne bruksanvisningen, anbefales ikke, da dette kan medføre risiko for personskader.
- Få verktøyet reparert av en kvalifisert fagmann. Dette elektriske verktøyet oppfyller gjeldende sikkerhetskrav. Reparasjoner skal kun utføres av kvalifiserte fagfolk med bruk av originale reservedeler. Dersom dette ikke blir fulgt, kan det medføre betydelig fare for brukeren.

Spesielle sikkerhetsforskrifter for dobbel slipemaskin

- Bruk vernebriller.
- Ikke bruk defekte eller deformerte slipeskiver.
- Kontroller gnistfangerens innstilling ofte og juster den i takt med slipeskivens slitasje. Avstanden mellom gnistfangeren og slipeskiven skal være minst mulig (maks. 2 mm).
- Kontroller innstilling til verktøyets bæreflate ofte og juster den i takt med slipeskivens slitasje. Avstanden mellom bæreflaten og slipeskiven skal være minst mulig (maks. 2 mm).
- Bruk kun slipeskiver med hull som er nøyaktig tilpasset akselen til den doble slipemaskinen. Ikke forsøk å tilpasse skiver med for lite hull til akselen.
- Ikke stram skivemutteren for hardt.
- Ikke slip med kald slipeskive. La slipeskiven gå ett minutt på tomgang før du starter arbeidet.
- Ikke slip med slipeskivens sideflater. Slip kun med fronten.
- Ikke påfør kjølemiddel direkte på slipeskiven. Kjølemiddelet kan redusere slipeskivens bindingsstyrke og ødelegge den.
- Gnister kan være farlige. Ikke bruk slipemaskinen i nærheten av brennbare gasser og væsker.
- Når du slår av verktøyet, skal du stå på siden av slipeskiven.
- Bruk kun fronten av slipeskiven. Dersom du sliper med sideflatene, kan slipeskiven bli for tynn til at sikkerheten er ivaretatt.
- Under sliping produseres det varme. Ikke ta på arbeidsstykket før det er tilstrekkelig avkjølt.
- Bruk kun slipeskiver som er beregnet for sikker bruk på den doble slipemaskinen. Ikke bruk slipeskiver med angitt maks.-hastighet som er lavere enn turtallet angitt for apparatet.

For slipemaskiner

- Bruk beskyttelsesbriller.
- Inspiser slipemaskinen for evt. skader.
- Slipemaskinen kan kun brukes med tilbehør i riktig størrelse.
- Inspiser justeringene for tilleggsverktøy (maksimum. avstand 2 mm).

Utstyr, fig. 1

1. Beskyttelsesnett
2. Gnistfanger
3. Slipeskive (senter A36)
4. Verktøy
5. Lampe
6. Slipeskivebeskyttelse
7. Hull for montering i dreiebent
8. Hovedbryter (av/på)
9. Beholder for kjølevann
10. Slipeskive (senter P60)
11. Slipeskivebeskyttelse
12. Festeskruer
13. Justeringshåndtak for skiven
14. Innstillingsskruer
15. Festelement for slipeskive
16. Monteringsstykke

Montering

Sikkerhetsanvisning! Ikke slå på apparatet før alt monterings- og justeringsarbeid er utført og du har lest og forstått bruksanvisningen og sikkerhetsanvisningene.

Montering av bgs 700

Verktøyets bæreflater (fig. 1 / nr. 4)

Monter tilleggsverktøyet (4) på beskyttelsen til slipeskiven (6) and belt grinder protection guard (11) med stjerneskrue, skive og fastnøkkel. M6. Avstanden mellom slipeskiven og apparatet må være maksimum 2 mm.

Gnistfanger (fig. 2)

Fest gnistfangeren til slipeskivebeskyttelsen med stjerneskrue og mellomleggsskive. Avstanden til slipeskiven skal være maks. 2 mm.

Beskyttelsesnett (fig.3, fig.4)

Monter beskyttelsesglasset til klemplassen med 2 stjerneskruer M4, mellomleggsskiver og sekskantmutter.

Holdebøylen føres inn i klemplassen og klemmes fast med rundskruen med flatt hode M6 og mellomleggsskiven og mutteren.

Deretter skrues enheten fast til slipeskivebeskyttelsen med U-bøyle, sekskantskrue M8 og mellomleggsskive.

Beskyttelsesskjermen kan stilles inn individuelt, slik at den beskytter øynene til brukeren under sliping.

⚠ Elektrisk tilkobling

Den monterte elektromotoren er ferdig tilkoblet og klar til bruk.

Tilkoblingen er utført i samsvar med gjeldende VDE- og DIN-bestemmelser.

Tilkoblingen til strømmettet hos brukeren samt eventuelle skjøteledninger, må oppfylle kravene i disse forskriftene.

Installasjon, reparasjon og vedlikehold av de elektriske installasjonene må kun utføres av fagpersoner.

Viktige instruksjoner Elektromotoren er konstruert for brukstype S 1.

Motoren slås automatisk av ved overbelastning. Etter en

avkjølingsperiode (varier i tid), kan motoren slås på igjen.

Betjeningsanvisninger

Før slipemaskinen tas i bruk må man lese følgende forholdsregler:

- Aktiver hovedbryteren. Vent til slipeskiven har nådd maks.-hastigheten. Først da kan du begynne å slippe.
- Hold arbeidsstykket fast mot verktøyets bæreflate og før det frem og tilbake på slipeskiven med en langsom og jevn bevegelse.
- Slipingen kan redusere slipeskivens hastighet. Reduser trykket til skiven når full hastighet igjen.

FORSIKTIG:

- Små arbeidsstykker må holdes fast med tang eller lignende verktøy.
- Slip kun med slipeskivens frontside, aldri med sideflatene.
- Da de fleste materialer blir varme under sliping, skal du være svært forsiktig når du håndterer arbeidsstykket.

Skifte slipeskive

ADVARSEL: For å unngå skader som følge av en uforutsett start av maskinen, må den alltid være avslått (bryter mot "0") med støpselet trukket ut, når man skifter slipeskive.

- Løsne gnistfangeren og beskyttelsesskjermen og trekk dem lengst mulig ut uten å demontere dem.
- Løsne bæreflaten og trekk den lengst mulig ut.
- Skru ut skruene og fjern endeplaten.
- Ta av den ytre flensen og den gamle slipeskiven. Monter den nye slipeskiven.

Merk:

- Ikke fjern papplatene på siden av den nye slipeskiven. Disse sikrer at flensen får et sikkert grep mot slipeskiven.
- Kontroller den nye slipeskiven med hensyn til riper og andre synlige skader. Ikke bruk den dersom du oppdager slike.
- Sett flensen og mutteren på plass.
- Ikke trekk til mutteren for hardt med skrunøkkel, da dette kan ødelegge slipeskiven.
- Monter endeplaten.
- Juster bæreflaten, gnistfangeren og beskyttelsesskjermen i henhold til monteringsanvisningen.

Bytte av slipebånd

- Skru av apparatet og trek ut støpselet..
- Demonter festeskruen (fig. 1, nr. 13).
- Demonter slipebåndsbeskyttelsen (fig. 1, nr. 11).
- Løsne justeringsskruen (fig.5, nr. 15), press den ned med båndskiven, og fjern slipebåndet sidelengs.
- Press ned justeringsskruen (fig. 5, nr.15) med båndskiven, sett på nytt bånd på hjulene (når dette gjøres må man se hvilken vei båndet går. Se på pilene som viser hvilken vei som er riktig) og skru til justeringsskruene.
- For må få til en nøyaktig sentrert posisjon må man rotere slipebåndet manuelt. Når dette gjøres må justeringshåndtaket benyttes (fig. 5, nr. 14)
- Sett sammen beskyttelsesdekselet(11), og fest med festeskruen (13).
- Skru på maskinen et øyeblikk, undersøk at beltet går lett, og juster hvis nødvendig.

⚠️ Fastsatt bruksområde

- Maskinen oppfyller kravene i den aktuelle utgaven av EUs maskindirektiv.

- Produsentens sikkerhets-, arbeids- og vedlikeholdsforskrifter, samt mål og dimensjoner angitt i avsnittet om tekniske data, må overholdes.
- Følg aktuelle forskrifter for forebygging av ulykker samt andre generelle sikkerhetsregler.
- Maskinen skal kun brukes, vedlikeholdes og repareres av kvalifiserte personer som er kjent med maskinen og potensielle farer. Produsenten har intet ansvar for skader som skjer som følge av uautoriserte endringer på maskinen.
- Maskinen skal kun brukes med originalt tilbehør og originalt verktøy fra produsenten.
- All bruk utover dette er å betrakte som i strid med det fastsatte bruksområdet. Produsenten har intet ansvar for skader som følge av dette, risikoen bæres ene og alene av brukeren.

⚠️ Restrisiko

Maskinen er bygget i henhold til dagens tekniske stand og anerkjente sikkerhetsregler. Enkelte restrisikoer ved arbeid med maskinen kan likevel ikke utelukkes.

- Slipeskiven og slipebåndet kan forårsake skader på fingre og hender hvis de ikke brukes korrekt.
- Fare for skader på grunn av objekter som slynges ut ved ukorrekt fastholding eller føring.
- Fare for elektriske skader ved bruk av ledninger som ikke er i forskriftsmessig stand.
- I tillegg kan det til tross for iverksatte sikkerhetstiltak foreligge ukjente restrisikoer.
- Du minimerer den resterende risikoen ved å følge sikkerhetsanvisningene og bruke apparatet i tråd med fastsatt bruksområde samt følge anvisningene i bruksanvisningen.

Valmistaja:
scheppach
Fabrikation von Holzbearbeitungsmaschinen GmbH
Günzburger Straße 69
D-89335 Ichenhausen

Arvoisa asiakkaamme,

toivomme, että uusi scheppach-sahasasi palvelee Sinua hyvin työssäsäsi.

HUOM:

Tämän laitteen valmistaja ei vastaa vioista tai virheistä, jotka johtuvat seuraavista syistä:

- väärästä tai epäasiallisesta käytöstä
- ei ole noudatettu käyttöohjetta, eikä käytetty tervettä järkeä
- korjauksista, jotka kolmas, ei valtuutettu ammattimies on tehnyt
- kun laitteeseen on asennettu tai vaihdettu osia, jotka eivät ole alkuperäisiä scheppach-osia
- määräysten vastainen käyttö
- sähkölaitteita koskevia määräyksiä ei ole noudatettu.

Suosittellemme

että luet käyttöohjeen kokonaan ja huolellisesti, ennen ~ kuin otat koneen käyttöön.

Käyttöohjeen avulla opit tuntemaan työkoneesi, jolloin se palvelee parhaalla mahdollisella tavalla eri käyttösovelluksissa.

Käyttöohje sisältää monia tärkeitä ohjeita siitä, kuinka konetta käytetään turvallisesti, ammattitaitoisesti ja taloudellisesti sekä siitä, kuinka vältät vaaratilanteet, säästät korjauskustannuksissa, vähennät seisonta-aikoja ja lisäät koneen käyttöikä ja huoltovälejä.

Käyttöohjeen turvaohjeiden lisäksi sinun on tutustuttava suomalaisiin työturvallisuusmääräyksiin.

Käyttöohje täytyy aina pitää lähellä sahaa. Jokaisen koneen käyttävän on ensin tutustuttava käyttöohjeeseen huolellisesti. Vain ne henkilöt, joita on opastettu koneen käyttöön, saavat työskennellä koneella. Pidä mielessäsi koneen käytön vaatima vähimmäisikä.

Tämän käyttöohjeen turvaohjeiden ja suomalaisten työturvallisuusmääräysten lisäksi on hyvä tutustua ammattiteknisiin sääntöihin, jotka koskevat puuntyöstökoneita.

Yleisiä ohjeita

- Kun olet purkanut koneen kuljetuspakkauksesta, tarkasta että yhdessäkään osassa ei ole kuljetusvaurioita. Jos löydät vaurioita, ilmoita niistä heti koneen myyjälle.
- Myöhemmin tehtyjä ilmoituksia ei hyväksytä.
- Varmista, että toimitussisältö on täydellinen.
- Ennen kun otat koneen käyttöön, tutustu koneeseen lukemalla tämän käyttöohje huolellisesti läpi.
- Käytä vain scheppachin alkuperäisiä varaja kulutusosia. Näitä osia saat scheppach-kauppiaaltsasi.
- Kun tilaat varaosia, muista ilmoittaa samalla koneesi tyyppi ja valmistusvuosi.

bgs 700

Toimituksen sisältö

	Kaksoishiomakone
	Mukana toimitettu pussi
	Käyttöohje

Tekniset tiedot

Rakennemitat PxLxK mm	370 x 280 x 340
Laikan ø mm	150
Laikan reikä mm	12,7
Laikan leveys mm	20
Rakennemitat mm	50 x 686
Grid	A 36/P 80
Iskunopeus	2850/15 m/s
Paino kg	10,0
Käyttökoneisto	
Moottori V/Hz	230/50
Ottoteho P1 W	250
Kierrosnopeus r/min	2850

Oikeus teknisiin muutoksiin pidätetään!

⚠ Yleiset turvaohjeet

tarkoitettu sähkölaitteiden kanssa työskentelyyn

Tässä käyttöohjeessa turvallisuuteen liittyvät kohdat on varustettu tällä merkillä.

Turvaohje: Työskenneltäessä sähkökäyttöisillä työkaluilla on noudatettava aina perustavanlaatuisia turvallisuustoimenpiteitä, jotta pidetään tulipalo-, sähköisku- ja ruumiinvammojen syntymisen riski mahdollisimman pienenä.

- Pidä työpaikka puhtaana. Ylikuormitetut paikat ja työpenkit ovat usein synnä loukkaantumiseen.
- Työympäristösi on tärkeä, älä anna työkaluja jäädä ulos sateeseen äläkä käytä niitä kosteissa tai märissä paikoissa. Työpaikan on oltava valaistu. Älä käytä työkaluja syytyvien nesteiden tai kaasujen lähellä.
- Suojaa itsesi sähköiskuilta. Vältä kehonkosketusta maadoitettujen pintojen kanssa.
- Pääsy asiattomilta kielletty. Älä anna muiden, erityisesti lasten, jotka eivät osallistu työhön, koskettaa työkaluja tai jatkojohtoa ja pidä asiattomat loitolla työpaikasta.
- Lukitse käyttämättömät työkalut kaappiin. Säilytä työkalut, joita ei tarvita, kuivassa lukittavassa paikassa lasten ulottumattomissa.
- Älä paina työkaluja. Vain tällä tavalla työ sujuu paremmin ja turvallisemmin määritellyllä nopeudella.
- Käytä sopivaa työkalua. Töitä, jotka on suoritettava suurtehotyökaluilla, ei tulisi hoitaa vähemmän tehokkailla työkaluilla. Älä käytä työkaluja tarkoituksenvastaisesti.
- Käytä sopivia vaatteita. Väljät vaatteet tai korut, jotka voivat tarttua liikkuviin osiin, eivät ole sopivia. Ulkona työskentelyä varten suositellaan käyttämään luistamattomia kenkiä. Peitit pitkät hiukset.
- Käytä suojaruustusta, kuten esim. suojalaseja tai kasvosuojaa tai pölynaamaria.
- Ole varovainen käsitellessäsi kaapelia. Älä koskaan vedä virtapistoketta ulos pistorasiasta tarttumalla kaapeliin, pidä kaapeli kaukana kuumasta, öljystä ja terävistä reunoista.
- Älä nojaa liikaa eteen. Tukeva asento ja hyvä tasapaino ovat aina tärkeitä.
- Tarkasta virtakaapelin kunto säännöllisin välein ja anna tarvittaessa valtuutetun asiakaspalvelun korjata kaapeli. Tarkasta jatkoakapeliin kunto säännöllisesti ja vaihda ne tarvittaessa uusiin.

- Vahingossa tapahtuvan käytön käynnistyksen välttäminen. Tarkista, onko katkaisin asennossa 'Pois' ennen kuin liität virtapistokkeen pistorasiaan.
- Ulkojakokaaapielin käyttö. Työskenneltäessä ulkona on liitettävä vain sellaisia ulkojakokaaapeleita, jotka on tarkoitettu ulkona tapahtuvaan työskentelyyn ja on merkitty vastaavasti.
- Keskity ja kiinnitä huomiota siihen, mitä teet. Terve ihmisjärki auttaa useimmissa tapauksissa. Älä käytä työkaluja väsyneenä.
- Viallisten osien tarkastus. Ennen kuin työkalua käytetään on tarkastettava huolellisesti, toimiiko työkalu tarkoitukseenmukaisesti. Tarkasta liikkuvien osien kohdistus, niiden liitoskohdat, murtokohdat, kiinnitys ja muut tekijät, jotka voivat haitata käyttämistä. Viallinen suojalevy tai muut vialliset osat on annettava asiakaspalvelun korjattavaksi tai ne on vaihdettava uusiin, mikäli ei ole toisin määrätty tässä ohjeessa. Älä ota laitetta käyttöön, jos virtakytkintä ei voida kytkeä päällä eikä pois päältä.
- Muiden kuin tässä käyttöohjeessa listattujen lisäosien käyttöä ei suositella, koska niihin sisältyy riski ruumiinvamman tuottamisesta.
- Anna pätevän henkilön korjata työkalut. Tämä sähkökäyttöinen työkalu vastaa voimassa olevia turvallisuussääntöjä. Vain pätevän henkilön tulee suorittaa korjaustyöt käyttäen alkuperäisvaraosia, koska muussa tapauksessa käyttäjä altistuu vakaviin vaaroihin.

Erikoisturvaohjeet koskien kaksoishiomakoneita

- Käytä suojalaseja.
- Älä käytä viallisia tai muodoltaan muuttuneita hiomalaikkoja.
- Tarkasta kipinäsuojan säätö usein ja säädä se hiomalaike kulumista vastaavasti. Pidä työkalupitimen ja hiomalaikan välinen etäisyys mahdollisimman pienenä (ei suurempi kuin 2 mm).
- Tarkasta työkalupitimen säätö usein ja säädä se hiomalaikan kulumista vastaavasti. Pidä työkalupitimen ja hiomalaikan välinen etäisyys mahdollisimman pienenä (ei suurempi kuin 2 mm).
- Käytä vain hiomalaikkoja, joiden reikä sopii tarkasti kaksoishiomakoneen akseliin. Älä sovelle hiomalaikkoja akseliin, joiden reikä on liian pieni.
- Älä kiristä laikkamutteria liikaa.
- Älä hio kylmällä hiomalaikalla. Anna hiomalaikan pyöriä ennen työn aloittamista yhden minuutin verran tyhjäkäynnillä.
- Älä hio hiomalaikan sivupinnoilla. Hio vain otsapinnalla.
- Älä levitä jäähdytysainetta suoraan hiomalaikalle. Jäähdytysaine voi haitata hiomalaikan sidoslujuuutta ja siten johtaa laikan vioittumiseen.
- Kipinät voivat olla vaarallisia. Älä hio syttyvien kaasujen tai nesteiden läheisyydessä.
- Kytettäessä laite pois päältä seiso hiomalaikan sivulla.
- Teroita hiomalaikka vain otsapuolella. Sivupintojen hiomisen seurauksena hiomalaikka voi tulla turvalliseen käyttöön liian ohueksi.
- Hiominen luo kuumuutta. Tartu työkappaleeseen vasta silloin, kun se on riittävästi jäähtynyt.
- Käytä vain sellaisia hiomalaikkoja, jotka on tarkoitettu turvalliseen käyttöön kaksoishiomakoneella. Älä käytä hiomalaikkaa, jonka ilmoitettu maksimikiertonopeus on pienempi kuin laitteen ilmoitettu kierros-luku.

Hihnahiomalaitteille

- Pidä suojakäsineitä.
- Tarkista hihnahiomalaitteiden mahdolliset vahingot.
- Käytä hihnahiomalaitteita vain oikeiden kokojen kanssa.
- Tarkista työkalutuen asetus (enimmäisetäisyys 2 mm).

Laitteisto, kuva 1

1. Seulontaristikko
2. Kipinäsuoja
3. Hiomalevy (keskipistepuikko A36)
4. Työkalutuki
5. Lamppu
6. Hiomalevyn suoja
7. Porausreikä työpöydän kokoamista varten
8. Pääkytkin (päällä/pois)
9. Säiliö jäähdytysvedelle
10. Hiomahihna (keskipistepuikko P60)
11. Hiomahihnan suoja
12. Kiinnitysruuvi
13. Asetuskahva hihnan käyttöä varten
14. Asetusruuvi
15. Hiomalevyn puristinrulla
16. Liitinkappale

Asennus

Turvaohje! Liitä laite vasta sitten, kun kaikki asennus- ja säätötyöt ovat päättyneet ja käyttöohje sekä turvaohjeet on luettu ja ymmärretty.

Asennus bgs 700

Työkalunpitimet (kuva 1/nro 4)

Kiinnitä työkalutuki (4) hiomalevyn suojaan (6) hiomahihnan suojaan (11) kukin erikseen tähtipääruuvilla, levyllä ja kuusiomutteri M6:lla. Etäisyys hiomalevyn/hiomahihnaan tulle olla enimmäisetäisyydeltä 2 mm.

Kipinäsuoja (kuva 2)

Ruuvaa kipinäsuoja kiinni hiomalaikkasuojukseen ristikantaruuvien ja lisälevyn avulla. Etäisyys hiomalaikasta on säädettävä enintään 2 mm:iin.

Seulontaristikko (kuva 3, kuva 4)

Asenna suojalasi kiinnityslevyn 2 ristikantaruuvien M4, lisälevyn ja kuusiomutterin avulla.

Kiinnike työnnetään kiinnityslevyn ja kiinnitetään matala-pyöreäpäisellä ruuvilla M6, lisälevyllä ja mutterilla.

Ruuvaa koko yksikkö kiinni hiomalaikkasuojukseen U-kiinnikkeen, kuusioruuvien M8 ja lisälevyn avulla.

Suojus on säädettävä yksilöllisesti, jotta käyttäjän silmät ovat suojatut hiomavaiheen aikana.

⚠ Sähköliitäntä

Asennettu sähkömoottori on liitetty käyttövalmiiksi.

Liitäntä vastaa yksiselitteisiä VDE- ja DIN -määräyksiä.

Asiakkaan verkkoliitännän sekä käytetyn jatkojohdon täytyy vastata näitä määräyksiä.

Sähköasennuksen asennus-, korjaus- ja huoltotöitä saa tehdä vain alan ammattilainen.

Tärkeät ohjeet: Sähkömoottori on mitoitettu toimintatapa S 1 varten.

Moottorin ylikuormituksessa kytketty moottori itsenäisesti pois päältä. Jäähdytysajan jälkeen (ajallisesti eroava) voidaan moottori taas kytkeä päälle.

Käyttöohjeet

Ennen hiomalaitteen ensimmäistä käyttöä ota huomioon seuraavat seikat:

- Paina pääkytkintä. Odota, kunnes hiomalaikka on saavuttanut maksiminopeuden. Aloita vasta sen jälkeen hiominen.
- Pidä työkalua lujasti kiinni työkalunpitimellä ja vie työkalua hitaasti ja tasaisesti hiomalaikalle.
- Hiominen voi laskea hiomalaikan nopeutta. Vähennä silloin hieman painamista, kunnes laikka on taas saavuttanut täyden nopeutensa.

HUOMIO:

- Pienemmistä työkaluista suositellaan pitämään kiinni pihdeillä tai vastaavalla työkalulla.
- Hio ainoastaan hiomalaikan otsapuolella, älä koskaan sivupinnoilla.
- Koska useimmat materiaalit kuumenevat hiottaessa, on työkalua käsiteltävä erittäin varovasti.

Hiomalaikan vaihto

VAROITUS: Vältä vahingot jotka johtuvat koneen tahattomasta käynnistämisestä, laitteen tulee aina olla kytkettynä pois päältä (katkaisin asetettu "0"), sekä pistoke irrotettuna pistorasiasta, ennen kuin hiomalevy vaihdetaan.

- Löysää kipinäsuojaa ja suojailevyä ja vedä ne mahdollisimman pitkälle ulos, mutta älä irrota niitä.
- Löysää työkalunpidintä ja vedä se mahdollisimman pitkälle ulos.
- Ruuvaa ruuvit irti ja vedä päätelevy pois.
- Poista ulompi laippa ja hiomalaikka, aseta uusi hiomalaikka paikalleen.

Ohje:

- Älä poista uuden hiomalaikan sivuille kiinnitettyjä kartonkilevyjä, koska ne tukevat laippojen varmaa asentoa hiomalaikkaan vasten.
- Tarkasta uuden hiomalaikan mahdolliset halkeamat tai muut näkyvät vauriot ja huolehdi tarvittaessa hävittämisestä.
- Aseta laippa ja mutteri jälleen paikoilleen.
- Älä kiristä mutteria liikaa jokoavaimella, koska muuten hiomalaikka voi murtua.
- Asenna jälleen päätelevy.
- Säädä työkalunpidin, kipinäsuoja ja suojailevy asennusohjeen mukaan.

Hiomahihnan vaihto

- Käännä laite pois päältä ja irrota pistoke pistorasiasta.
- Irrota kiinnitysruuvi (kuva 1, numero 13).
- Irrota hiomavyön suoja (kuva 1, numero 11).
- Löysää asetusruuvi (kuva 5, numero 15), paina sitä alaspäin hihnapyörällä ja irrota hiomahihna sivukautta.
- Paina asetusruuvia (kuva 5, nr.15) alaspäin hihnapyörällä, laita uusi hiomahihna rullille (näin tehdessäsi ota huomioon hihnan liikesuunta – katso suuntanuolta vyön sisällä) ja ruuvaa asetusruuvi jälleen paikalleen.
- Varmistaaksesi kuolonkohta asetus, pyöritä hiomahihna käsin. Käytettäessä, aseta asetusristikolla. (kuva 5, numero 14)
- Kokoa suojakansi (11) ja varmista kiinnitysruuvilla (13).
- Käännä kone hetkellisesti päälle, testaa hihnan kulku vielä kerran ja mikäli tarpeellista aseta uudelleen.

△ Tarkoituksenmukainen käyttö

- Kone vastaa voimassa olevaa EU-konedirektiiviä.
- Valmistajan turva-, työ-, ja huolto-ohjeita sekä teknisissä tiedoissa ilmoitettuja mittoja on noudatettava.
- Asiaankuuluvia tapaturmantorjuntaohjeita ja muita, yleisesti tunnustettuja turvallisuusteknisiä sääntöjä on noudatettava.
- Vain asiantuntevat henkilöt, jotka tuntevat koneen ja ovat tietoisia työhön liittyvistä vaaroista, saavat käyttää, huoltaa tai korjata konetta. Valmistaja ei ole vastuussa vahingoista, jotka johtuvat koneeseen tehdyistä omavaltaisista muutoksista.
- Konetta saa käyttää vain valmistajan alkuperäisvarusteiden ja alkuperäistyökalujen kanssa.
- Kaikkea muuta käyttöä pidetään tarkoituksenvastaisena. Valmistaja ei vastaa siitä johtuvista vahingoista, riski on yksin käyttäjän.

△ Piiloriskit

Kone on valmistettu uusimman tekniikan ja hyväksytyt turvallisuusteknisten sääntöjen mukaisesti. Siitä huolimatta työskennellessä voi ilmetä yksittäisiä piiloriskejä.

- Pyörivä hiomalevy ja hiomahihna voivat olla vaaraksi sormille ja käsille mikäli hiottava työkalu syötetään tai työstetään väärin.
- Sinkoutuvien työkalujen aiheuttama loukkaantumisvaara epäasianmukaisen pitämisen tai ohjaamisen johdosta.
- Sähkövirta aiheuttaa vaaran, jos käytetään epäasianmukaisia sähköliitosjohtoja.
- Lisäksi kaikista tehdyistä varotoimenpiteistä huolimatta ei voida sulkea pois piiloriskejä.
- Piiloriskit voidaan minimoida toimimalla Turvaohjeiden, Tarkoituksenmukaisen käytön sekä käyttöohjeen mukaisesti.

Tillverkare:

scheppach
Fabrikation von Holzbearbeitungsmaschinen GmbH
Günzburger Straße 69
D-89335 Ichenhausen

Arade kund!

Vi önskar mycket nöje och framgång vid arbetet med Er nya scheppach-maskin .

OBSERVERA:

Tillverkaren av denna apparat ansvarar inte för uppkomna skador på och genom denna enligt gällande lag för produktansvar vid:

- felaktig behandling
- när bruksanvisningen inte följs
- reparationer genom icke auktoriserad fackman
- inbyggnad eller utbyte av „reservdelar, som ej är original scheppach“
- användning inte enligt bestämmelserna
- avbrott i den elektriska anläggningen på grund av icke beaktande av elektriska föreskrifter och VDE-bestämmelserna 0100, DIN 57113/VDE 0113

Vi rekommenderar

A Läs igenom heia texten före montering och innan ~ maskinen säns i bruk.

Denna bruksanvisning ska hjälpa Dig att lära känna maskinen och dess användningsmöjligheter. Bruksanvisningen innehåller viktiga tips om hur Du arbetar säkert, riktigt och ekonomiskt med maskinen och hur Du undviker risker och reparationskostnader liksom uppehållstider och hur maskinens tillförlitlighet och livslängd höjs.

Förutom denna bruksanvisnings säkerhetsföreskrifter måste gällande bestämmelser för Sverige beaktas.

Bruksanvisningen måste alltid finnas tillgänglig till maskinen. Plasta in den för att skydda den mot smuts och slitage. Den måste läsas noggrant av varje användare innan maskinen startas. Maskinen får endast användas av här för utbildad personal som även känner till riskerna. Föreskriven minimiålder måste beaktas.

Förutom denna bruksanvisnings säkerhetsföreskrifter och i Sverige gällande bestämmelser måste även de allmänna regler som gäller för arbete med träberbetningsmaskiner beaktas.

Allmänna upplysningar

- Kontrollera att alla delar är heia vid leverans. Meddela leverantör eventuella reklamationer omgående.
- Senare reklamationer godkännes ei.
- Kontrollera att leveransen är komplett.
- Läs igenom heia bruksanvisningen. Det underlättar montering och senare arbete.
- Använd endast original scheppach tillbehör och reservdelar. Reservdelar erhåller Ni från Er scheppach-återförsäljare.
- Vår vänliga ange artikelnummer, typ och årsmodell vid beställningar.

bgs 700

Leveransomfattning

	Bänkslipmaskin
	Tillbehörssats
	Bruksanvisning

Tekniska data

Konstruktionsmätt LxBxH mm	370 x 280 x 340
Slipskiva ø mm	150
Skivhål ø mm	12,7
Skivbredd mm	20
Mått slipband mm	50 x 686
Körnare	A 36/P 80
Hastighet	2850/15 m/s
Vikt kg	10,0
Drivenhet	
Motor V/Hz	230/50
Effekt-förbrukning P1 W	250
Varvtal 1/min	2850

Med reservation för tekniska ändringar!

⚠ Allmänna säkerhetsanvisningar

För arbeten med elverktyg

I denna bruksanvisning använder vi denna symbol vid avsnitt som är relevanta för din säkerhet.

Säkerhetsanvisning: Vid arbete med elverktyg måste alltid grundläggande säkerhetsåtgärder beaktas för att risken för brand, elektriska stötar eller personsador ska hållas så låg som möjligt.

- Håll arbetsplatsen ren. Överfulla platser och arbetsbänkar leder ofta till olyckor.
- Din arbetsmiljö är viktig. Utsätt inte dina verktyg för regn och använd dem inte på fuktiga eller våta platser. Se till att du gar tillräcklig belysning vid arbetsplatsen. Använd inte verktygen i närheten av brandfarliga vätskor eller gaser.
- Skydda dig mot elektriska stötar. Undvik kroppskontakt med jordade ytor.
- Obehöriga äga ej tillträde. Se till att andra personer, särskilt barn, som inte deltar i arbetet, inte kan komma åt verktyget eller förlängningskabeln, och se dessutom till att dessa personer inte vistas vid arbetsplatsen.
- Lås in verktyg som inte används. Verktyg som inte används ska låsas in på en torr plats utom räckhåll för barn.
- Utöva inget tryck på verktyget. Endast på så sätt kan arbetet utföras bättre och säkrare med avsedd hastighet.
- Använd rätt verktyg till avsett arbete. Arbeten som är avsedda att utföras med verktyg med hög prestanda bör inte utföras med mindre verktyg. Använd endast verktyget till avsett syfte.
- Bär lämpliga kläder. Vida kläder eller smycken som kan fastna i roterande delar är inte lämpliga. Vi rekommenderar att du bär halkfria skor för arbete utomhus. Täck över långt hår.
- Använd skyddsutrustning, t ex skyddsglasögon, ansiktvisir eller munskydd.
- Hantera kabeln försiktigt. Dra aldrig i kabeln för att ta ut stickkontakten ur uttaget. Skydda kabeln mot värme, olja och vassa kanter.
- Luta dig inte för långt fram. Det är viktigt att du alltid står stadigt och håller balansen.
- Kontrollera i regelbundna intervaller om nätkabeln är

skadad. Vid behov måste du lämna in den för reparation i en behörig verkstad. Kontrollera i regelbundna intervaller om förlängningskabeln är skadad. Byt ut den vid behov.

- Undvik att starta verktyg oavsiktligt. Kontrollera att strömbrytaren står på "Från" innan du sätter in stickkontakten i uttaget.
- Använd förlängningskablar för utomhusbruk. Om du använder maskinen utomhus, använd endast sådana förlängningskablar som är avsedda och godkända för sådan användning.
- Koncentrera dig och var medveten om vad du vill göra. Sunt förnuft är ofta till stor hjälp. Använd inte verktyget om du är trött.
- Undersök defekta delar. Innan du använder verktyget, kontrollera noggrant om det fungerar korrekt med hänsyn till avsett syfte. Kontrollera att rörliga delar är rätt justerade, dess anslutningsställen, brottställen, montering och andra faktorer som ev. kan påverka driften. Om siktskyddet eller andra delar är defekta måste de repareras eller bytas ut av kundtjänst, såvida inget annat anges i denna bruksanvisning. Använd inte maskinen om strömbrytaren inte kan slås på eller av.
- Vi avråder ifrån att andra tillbehör delar än de som anges i denna bruksanvisning används. Dessa främmande delar kan leda till personskador.
- Låt alltid en kvalificerad person reparera verktygen. Detta elverktyg uppfyller gällande säkerhetsregler. Reparationsarbeten ska endast utföras av kvalificerade personer, varvid original-reservdelar ska användas eftersom det annars finns risk för att användaren utsätts för fara.

Särskilda säkerhetsregler för bänkslipmaskiner

- Använd skyddsglasögon.
- Använd inga defekta eller asymmetriska slipskivor.
- Kontrollera gnistskyddet ofta och ställ in det allt eftersom med hänsyn till slitaget på slipskivan. Se till att avståndet mellan gnistskyddet och slipskivan är så litet som möjligt (inte större än 2 mm).
- Kontrollera slipstödet ofta och ställ in det allt eftersom med hänsyn till slitaget på slipskivan. Se till att avståndet mellan slipstödet och slipskivan är så litet som möjligt (inte större än 2 mm).
- Använd endast slipskivor vars borrhål passar exakt på bänkslipmaskinens axel. Försök inte anpassa slipskivor vars borrhål är för litet för maskinens axel.
- Dra inte åt skivmuttern för hårt.
- Slipa inte om slipskivan är kall. Låt slipskivan köra i tomgång i en minut innan du använder den.
- Slipa inte mot sidan på slipskivan. Slipa endast mot omkretsen.
- Applicera inte kylmedel direkt på slipskivan. Kylmedel kan påverka slipskivans hållfasthet och leda till att skivan blir defekt.
- Gnistor kan vara farliga. Slipa inte i närheten av brandfarliga gaser eller vätskor.
- Stå vid sidan av slipskivan när maskinen går igång.
- Skärp endast slipskivan på omkretsen. Om slipskivans sidor slipas in, finns det risk för att skivan blir så tunn att den inte längre kan användas säkert.
- Värme uppstår vid slipning. Ta inte i arbetsstycket förrän det har svalnat tillräckligt.
- Använd endast sådana slipskivor som har dimensionerats för säker användning på bänkslipmaskinen. Använd inga slipskivor vars angivna högsta hastighet är lägre än maskinens varvtal.

För bandslipmaskiner

- Bär skyddsglasögon.
- Kontrollera att bandslipmaskinerna inte är skadade.
- Använd endast bandslipmaskiner av rätt storlek.
- Kontrollera inställningen av verktygsstativet (max. avstånd 2 mm).

Utrustning, fig. 1

1. Skyddsgaller
2. Skyddskåpa mot gnistor
3. Slipskiva (körnare A36)
4. Verktygsstativ
5. Lampa
6. Skyddskåpa för slipskiva
7. Borrhål för montering av arbetsbänken
8. Huvudströmbrytare (på/av)
9. Behållare för kylvatten
10. Slipband (körnare P60)
11. Skyddskåpa för slipband
12. Fästskruv
13. Justeringsspak för körning av bandet
14. Anslagskruv
15. Matarrulle för slipskiva
16. Anslutningsdel

Montering

Säkerhetsanvisning! Anslut inte maskinen förrän alla monterings- och justeringsarbeten har avslutats och du har läst igenom och förstått bruksanvisningen och säkerhetsanvisningarna.

Slipstöd (fig. 1 / nr. 4)

Fäst verktygsstativet (4) på skyddskåpan för slipskiva (6) respektive skyddskåpan för bandslipmaskin (11) med en stjärnskruv, skiva och sexkantig mutter M6. Avståndet mellan slipskivan/slipband ska ställas in på max 2 mm.

Gnistskydd (fig. 2)

Skruva fast gnistskyddet på slipskivsskyddet med krysskruv och mellanläggsbricka. Avståndet till slipskivan bör uppgå till max. 2 mm.

Skyddsgaller (fig.3, fig.4)

Montera siktskyddet på klämplåten med två krysskruvar M4, mellanläggsbrickor och sexkantmutter.

För in fästbygeln i klämplåten och kläm fast med kullerskruven M6 med mellanläggsbricka och mutter.

Skruva fast den kompletta enheten på slipskivsskyddet med U-bygel, sexkantskruv M8 och mellanläggsbricka.

Skyddet kan ställas in individuellt, så att användarens ögon alltid är skyddade vid slipning.

⚠ Elanslutning

Den installerade elmotorn är ansluten klar för drift.

Anslutningen motsvarar de tillämpliga VDE- och DIN-bestämmelserna.

Kundens nätanlutning samt förlängningskabeln som används måste uppfylla gällande föreskrifter.

Installationer, reparationer och underhållsarbeten på de elektriska installationerna får endast utföras av en auktoriserad elektriker.

Viktiga anvisningar: Elmotorn är konstruerad för driftsätt S1.

Om motorn överbelastas slår den automatiskt från. Den kan slås till igen efter att den svalnat (efter en viss tid).

Bruksanvisning

Innan slipmaskinen ska användas för första gången iaktta följande punkter:

- Slå på huvudströmbrytaren. Vänta tills slipskivan har nått sin maximala hastighet. Därefter kan du börja slipa.
- Håll arbetsstycket fast mot slipstödet och flytta det långsamt och med jämn hastighet fram mot slipskivan.
- När du slipar är det möjligt att slipskivans hastighet reduceras. Reducera trycket en aning tills skivan har återgått till sin maximala hastighet.

OBS:

- Små arbetsstycken bör du hålla fast med en tång eller liknande verktyg.
- Slipa endast mot slipskivans omkrets, aldrig mot sidorna.
- Eftersom de flesta material blir heta när de slipas, måste du vara mycket försiktig när du hanterar arbetsstycket.

Byta slipskiva

WARNING: För att undvika skada orsakad av att maskinen sätts igång oavsiktligt, måste apparaten alltid stängas av (stömbrytare på "0") och elkontakten dras ut från uttaget innan slipskivan kan bytas.

- Lossa på gnistskyddet och siktskyddet och dra ut dem så långt som möjligt, men demontera dem inte.
- Lossa på slipstödet och dra ut det så långt som möjligt.
- Skruva av skruvarna och dra av ändplattan.
- Ta av den yttre flänsen och den förbrukade slipskivan. Sätt på den nya slipskivan.

Anvisning:

- Ta inte bort kartongskivorna som finns på sidorna av den nya slipskivan eftersom dessa ska garantera att flänsen sitter säkert mot slipskivan.
- Kontrollera om den nya slipskivan har sprickor eller andra synliga skador. Kasta skivan om den är skadad.
- Sätt på fläns och mutter på nytt.
- Dra åt muttern med en skiftnyckel, men inte för hårt, eftersom det då finns risk för att slipskivan spricker.
- Montera ändplattan på nytt.
- Justera in slipstödet, gnistskyddet och siktskyddet på nytt enligt monteringsanvisningarna.

Byte av slipband

- Stäng av apparaten och dra ut elkontakten.
- Demontera fästskruv (fig. 1, nr. 13).
- Demontera skyddskåpa för slipband (fig. 1, nr. 11).
- Lossa anslagsskruven (fig. 5, nr. 15), tryck den nedåt med remskivan och ta bort slipbandet i sidled.
- Tryck anslagsskruven (fig. 5, nr. 15) nedåt med remskivan, lägg på det nya slipbandet på rullarna (var noggrann med rörelseriktningen på bandet – beakta riktningspil på insidan av bandet) och skruva fast anslagsskruven en gång till.
- För att säkerställa ett dödläge, rotera slipbandet för hand. Vid drift, justera med juseringsspaken (fig. 5, nr. 14).
- Montera skyddskåpan (11) och säkra med fästskruven (13).
- Stäng av maskinen en kort stund, pröva än en gång att bandet löper obehindrat och omjustera om nödvändigt.

⚠ Ändamålsenlig användning

- Maskinen uppfyller kraven i gällande EG-maskindirektiv.
- Tillverkarens säkerhets-, arbets- och underhållsföreskrifter samt de mått som anges i tekniska data måste beaktas.
- Gällande arbetarskyddsföreskrifter och övriga, allmänt erkända säkerhetstekniska regler måste beaktas.
- Maskinen får endast användas, underhållas och repareras av behöriga personer som är förtrogna med detta och som är informerade om riskerna. Tillverkaren tar inget ansvar för skador som uppstått genom egenmäktiga förändringar av maskinen.
- Maskinen får endast användas med originaltillbehör och original-verktyg från tillverkaren.
- Varje form av användning utöver detta gäller som fel användningsändamål. Tillverkaren påtar sig inget ansvar för skador som resulterar av sådan användning. Användaren bär allt ansvar.

⚠ Resterande risker

Maskinen har byggts enligt gällande teknisk standard i enlighet med erkända säkerhetstekniska regler. Trots detta finns det risk för enstaka resterande risker under användning.

- Den roterande slipskivan respektive sliprondellen kan leda till fara för skada på fingrar och händer när redskapet som ska slipas matas in eller löper på ett felaktigt sätt.
- Risk för skador av verktyg som slungas ut eftersom de har hållits eller styrts olämpligt.
- Risk orsakade av elspänning vid användning av ej korrekta elanslutningsledning.
- Dessutom kan det trots alla vidtagna skyddsåtgärder kvarstå uppenbara resterande risker.
- Resterande risker kan minimeras om Säkerhetsanvisningar och Ändamålsenlig användning samt bruksanvisningen som helhet följs.

Izdelovalec:

Scheppach
Fabrikation von Holzbearbeitungsmaschinen GmbH
Günzburger Straße 69
D-89335 Ichenhausen

Spoštovana stranka,

Želimo Vam veliko veselja in uspeha pri delu z Vašo novo napravo scheppach.

Nasvet:

Proizvajalec te naprave po veljavnem zakonu o jamstvu za izdelke ne jamči za škode, ki nastanejo na tej napravi ali zaradi te naprave v naslednjih primerih:

- zaradi neustreznega ravnanja z napravo,
- zaradi neupoštevanja navodil za uporabo,
- zaradi popravil, ki so izvedena s strani tretje osebe, nepooblaščenih strokovnjakov,
- zaradi vgradnje ali zamenjave neoriginalnih nadomestnih delov,
- zaradi uporabe, ki ni v skladu z določili,
- zaradi izpada električne napeljave zaradi neupoštevanja elektrotehničnih predpisov in določil VDE 0100, DIN 57113 / VDE 0113.

Priporočamo Vam:

Pred montažo in pred uporabo preberite celotno besedilo navodil za uporabo. Ta navodila za uporabo naj Vam bi olajšala, da boste spoznali Vašo napravo in izkoristili njene možnosti uporabe, ki so v skladu z določili.

Navodilo za uporabo vsebuje pomembne nasvete, kako boste napravo varno, strokovno in ekonomično uporabljali ter kako se boste izognili nevarnostim, privarčevali stroške za popravilo, zmanjšali čas izpadov in povečali zanesljivost ter podaljšali življenjsko dobo naprave.

Poleg določil za varnost pri delu morate poleg teh navodil za uporabo nujno upoštevati tudi veljavne predpise za uporabo naprave, ki veljajo v Vaši državi.

Navodila za uporabo, zavita v plastično vrečko zaradi zaščite pred prahom in umazanijo, shranite v bližini naprave. Vsaka oseba, ki napravo uporablja prvič, mora ta navodila prebrati in se jih skrbno držati. Napravo lahko uporabljajo samo osebe, ki so poučene o uporabi naprave in z njo povezanimi nevarnostmi. Upoštevati morate zahtevano spodnjo mejo starosti.

Splošni nasveti:

- Ko vzamete napravo iz embalaže, preverite vse dele, če je na njih nastala škoda pri transportu. V primeru reklamacije morate takoj obvestiti dostavljalca. Kasnejših reklamacij ne priznavamo.
- Preverite, če so v dostavi prisotni vsi deli.
- S pomočjo navodil za uporabo se pred prvo uporabo seznanite z napravo.
- Kot pribor ter obrabne dele in nadomestne dele uporabljajte samo originalne dele. Nadomestne dele dobite pri Vašem zastopniku za družbo scheppach.
- Pri naročilu navedite številko artikla ter tip in leto izdelave naprave.

bgs 700

Obseg dobave	
	Dvojna brusilna naprava
	Navod k obsluhu
	Navodila za uporabo
Tehnični podatki	
dimenzije D x Š x V v mm	370 x 280 x 340
fi plošče v mm	150
fi izvrtine v plošči v mm	12,7
širina plošče v mm	20
dimenzije brusilni trak	50 x 686
Grid	A 36/P 80
Hitrost hoda	2850/15 m/s
teža v kg	10,0
Pogon	
motor V/Hz	230/50
zmogljivost P1 v W	250
število obratov 1/ min	2850

Pridržujemo si pravico do tehničnih sprememb!

⚠ Splošni varnostni nasveti:

Za delo z električnimi napravami:



V teh navodilih za uporabo smo odstavke, ki se nanašajo na Vašo varnost označili s tem znakom.

Varnostni nasvet: pri delu z električnim orodjem morate vedno upoštevati osnovne varnostne predpise, da bi nevarnosti požara, električnega šoka ter telesnim poškodbam zmanjšali na najmanjšo vrednost.

- Delovno mesto mora biti vedno čisto. Prenapolnjeni prostori in delovna mesta so velikokrat vzrok za poškodbe.
- Vaše delovno okolje je pomembno. Ne puščajte orodja na dežju in ga ne uporabljajte v vlažnih ali mokrih prostorih. Delovno mesto mora biti dobro osvetljeno. Orodja ne uporabljajte v prisotnosti vnetljivih tekočin ali plinov.
- Zaščitite napravo pred elektrošokom. Izogibajte se telesnemu stiku z ozemljenimi površinami.
- Ni dostopa za nepooblaščenec. Druge osebe, posebno otroke, ki ne sodelujejo pri delu, se ne smejo dotikati orodja ali podaljška za električni kabel in se ne smejo približevati delovnemu mestu.
- Orodje, ki ga ne uporabljate, zaklenite. Orodja, ki ga ne potrebujete, shranite na v suhem prostoru, ki ga lahko zaklenete, izven dosega otrok.
- Ne izvajajte premočnega pritiska na napravo. Samo tako lahko delo izvedete bolje in varneje s predvideno hitrostjo.
- Uporabljajte primerno orodje. Dela, ki bi bilo bolje izvedeno z bolj zmogljivo napravo, ne opravljajte z majhnim orodjem. Orodja ne uporabljajte za druge namene.
- Nosite primerna oblačila. Široka oblačila ali nakit, ki se lahko zataknejo med gibljive dele naprave, niso primerna. Za delo na prostem priporočamo obutev, ki ne drsi. Dolge lase je potrebno pokriti.

- Priporočljiva je uporaba zaščitne opreme, kot na primer: zaščitna očala ali masko za obraz proti prahu.
- S kablom postopajte previdno. Vtiča nikoli ne vlecite iz vtičnice tako, da bi držali za kabel. Ne približujte kabla k izvorom vročine, olju ali ostrim robovom.
- Naprave ne nagibajte predaleč naprej. Stabilno stojišče in dobro ravnotežje sta vedno pomembna.
- V rednih časovnih presledkih preverite omrežni kabel, če je poškodovan, ker ga mora v tem primeru popraviti pooblaščen servisna služba. Podaljšek prav tako preverjajte v rednih časovnih presledkih in ga po potrebi zamenjajte.
- Izogibajte se nenamernega vklopa. Preverite, če je stikalo za vklop in izklop na nastavljeno na »izklop« preden priključite omrežni vtič v vtičnico.
- Uporaba zunanjih podaljškov. Pri delu na prostem priključite samo takšne podaljške, ki so namenjeni za zunanjo uporabo in ki so ustrezno označeni.
- Koncentrirajte se in pazite na to, kar delate. Zdrav človeški razum mnogokrat pomaga. Če ste utrujeni, ne uporabljajte naprave.
- Pregled pokvarjenih delov. Preden uporabite napravo, morate skrbno preveriti, če deluje pravilno in svojemu namenu primerno. Preverite naravnost gibljivih delov, njihovih spojin mest, mesta preloma, njihovo pritrditev in ostale dejavnike, ki bi lahko vplivali na delovanje. Poškodovano zaščitno steklo ali druge pokvarjene dele mora servisna služba popraviti ali zamenjati, če v teh navodilih ni navedeno drugače. Ne uporabljajte naprave, če omrežnega stikala za vklop in izklop ni mogoče vključiti oziroma izključiti.
- Ne priporočamo uporabe drugih dodatnih delov, ki niso navedeni v teh navodilih za uporabo, ker le-te v sebi skrivajo tveganje za telesne poškodbe.
- Napravo naj popravlja strokovno usposobljena oseba. Ta električna naprava ustreza pristojnim varnostnim pravilom. Popravila mora izvajati samo strokovno usposobljeno osebje, pri tem pa uporabljati originalne nadomestne dele, ker je v nasprotnem primeru uporabnik izpostavljen znatnim nevarnostim.

Posebne varnostne smernice:

Za dvojno brusilno napravo:

- Nosite zaščitna očala.
- Ne uporabljajte poškodovanih ali brezobličnih zaščitnih stekel.
- Pogosto preverjajte nastavitev zaščite proti iskram in ustrezno nastavite obrabo brusilne plošče. Razmak med zaščito proti iskram in brusilno ploščo mora biti čim manjši (ne večji od 2mm).
- Pogosto preverjajte nastavitev vodila orodja in ustrezno nastavite obrabo brusilne plošče. Razmak med zaščito proti iskram in brusilno ploščo mora biti čim manjši (ne večji od 2mm).
- Uporabljajte samo brusilne plošče, katerih vrtine se točno ujemajo z gredjo dvojne brusilne plošče. Ne poskušajte prilagoditi brusilne plošče, ki ima premajhno vrtino, na gred.
- Matice za pritrdjevanje plošče ne privijajte premočno.
- Ne brusite s hladno brusilno ploščo. Preden začnete z delom, mora brusilna plošča približno 1 minuto teči v prostem teku.
- Ne brusite na stranskih površinah brusilne plošče. Brusite samo na čelni strani.
- Hladilnih sredstev ne nanašajte direktno na brusilno ploščo. Hladilno sredstvo lahko vpliva na kohezijske sile brusilne plošče in s tem privede do izpada.

- Iskre so lahko nevarne. Ne smete brusiti v bližini vnetljivih plinov ali vnetljivih tekočin.
- Pri vklopu naprave stojte na strani brusilne plošče.
- Brusilno ploščo naravnajte samo s čelne strani. Zaradi brušenja na stranskih površinah lahko brusilna plošča postane pretanka, da bi jo lahko še varno uporabljali.
- Brušenje povzroča segrevanje. Obdelovanca se dotaknite šele takrat, ko se je zadostno ohladil.
- Uporabljajte samo takšne brusilne plošče, ki so narejene za varno delovanje dvojne brusilne naprave. Ne uporabljajte brusilne plošče, ki ima najvišjo vrtilno hitrost nižjo od števila vrtljajev, ki so navedeni za napravo.

Za tračni brusilnik

- Nosite zaščitna očala
- Preverjajte ali so brusilni trakovi poškodovani
- Uporabljajte le brusilne trakove primerne velikosti
- Preverjajte nastavitev nastavkov za orodje (razmak maksimalno 2mm)

Oprema (slika 1)

- 1 Varnostna plošča
- 2 Radio varovanje
- 3 Brusilni koluti (granulacija A36)
- 4 Nastavek za orodje
- 5 Svetilka
- 6 Varovalo brusilnih kolutov
- 7 Vrtina za montažo delovne mize
- 8 Glavno stikalo
- 9 rezervoar za hladilno tekočino
- 10 Brusilni trak
- 11 Varovalo brusilnega traka
- 12 Pričvrstilni vijak
- 13 Nastavljivi ročaj za tračni hod
- 14 Zaporni vijak
- 15 Brusilni kolut-snemljiv
- 16 Sesalni nastavek

Montaža:

Nasvet za varnost! Napravo priključite šele takrat, ko ste opravili vsa montažna in nastavitvena dela ter ko ste prebrali in razumeli navodila za uporabo in nasvete za varnost.

Montaža bgs 700:

Vodila orodja (slika 1 / številka 4):

Nastavek za orodje tesno privijte z napernimi vijaki, koluti, šesetero-kotnimi maticami M6 na varovalu brusnih kolutov oziroma varovalu brusilnega. Razdalja od brusilnega koluta/brusilnega traku naj bo maksimalno 2mm.

Zaščita proti iskram (slika 2):

Zaščito proti iskram pritrdite na zaščito za brusilno ploščo z vijakom s križno glavo in podložko. Razdalja do brusilne plošče lahko znaša največ 2mm.

Vetrobransko steklo (slika 3, slika4)

Zaščitno steklo namestite na zatično pločevino z dvema vijakoma s križno glavo M4, podložkama in šestrobnimi maticama. Držalo vstavite v zatično pločevino in ga pritrdite z vijakom s ploščato okroglo glavo M6, s podložko in matico.

Celotno enoto privijte na zaščito za brusilno ploščo z U-ročajem s šestrobnim vijakom M8 vin podložko. Zaščito lahko samostojno nastavljate, da so oči uporabnika med brušenjem zaščitene.

⚠ Priklop na električno omrežje:

Inštalirani elektromotor je priključen in pripravljen za uporabo. Priklop ustreza zadevnim VDE in DIN določilom. Strankin omrežni priključek ter uporabljeni podaljški za kabel morajo ustrezati tem predpisom.

Inštalacije, popravila in vzdrževalna dela na električni inštalaciji lahko opravljajo samo strokovno usposobljeni delavci.

Pomembni nasveti: Elektromotor je narejen za način delovanja S1. V primeru preobremenitve motorja se ta samodejno izključi. Po ohladitvi (časovno različno) lahko motor ponovno vključite.

Nasveti za uporabo:

Pred uporabo brusilnika upoštevajte sledeče točke:

- Uporabite glavno stikalo. Počakajte, da brusilna plošča doseže najvišjo hitrost. Šele nato lahko začnete z brušenjem.
- Obdelovanca držite trdno naslonjenega na vodilo orodja in ga počasi ter enakomerno premikajte po brusilni plošči.
- Brušenje lahko zmanjša hitrost brusilne plošče. Takrat je potrebno malo zmanjšati pritisk, da lahko plošča spet doseže polno hitrost.

Pozor:

- Majhne obdelovance je potrebno trdno držati s kleščami ali podobnim orodjem.
- Brusite samo na čelni strani brusilne plošče, nikoli na stranskih površinah.
- Ker se večina materialov pri brušenju segreva, je potrebno skrajno previdno ravnati z obdelovancem.

Menjava brusilne plošče

POZOR: Da bi preprečili poškodbe, ki jih povzroči nenamerni zagon brusilnika, mora biti pre menjavo brusilnega koluta naprava popolnoma izključena (položaj stikala na »0«), omrežni vtič pa izvlečen iz vtičnice.

- Popustite zaščito proti iskram in zaščitno stekleno ploščo in ju potegnite navzven, kolikor daleč je mogoče, vendar ju ne smete sneti.
- Popustite vodilo orodja in ga potegnite navzven, kolikor daleč je mogoče.
- Izvlecite vijake in snemite zaključno ploščo.
- Snemite zunanjo prirobnico in staro brusilno ploščo, nato namestite novo brusilno ploščo.

Nasvet:

- Kartonskih ploščic na straneh nove brusilne plošče ne odstranjujte, ker služijo za stabilno oporo prirobnice in brusilne plošče.
- Novo brusilno ploščo preverite, če je opraskana ali če ima druge vidne poškodbe in jo v tem primeru odstranite.
- Ponovno namestite prirobnico in matico.
- Matice ne privijte s ključem premočno, ker lahko brusilna plošča počni.
- Ponovno namestite zaključno ploščo.
- Vodila orodja, zaščito proti iskram in zaščitno stekleno ploščo ponovno naravnajte v skladu z navodili za montažo.

Menjava brusilnega traku

- Izključite napravo in izvlecite omrežni vtič.
- Demontirajte pričvrstilne vijake (slika 1, št.13)
- Odstranite varovalo brusilnega traku (slika 1, št.11).
- Odvijte zaporni vijak (slika 5, št.15), z vpenjalnim kolescem jo pritisnite navzdol in aksialno odstranite

brusilni trak.

- Zaporni vijak (slika 5, št.15) z vpenjalnim kolescem pritisnite navzdol, novi brusilni trak poveznite na tekalno kolesce (pri čemer bodite pozorni na smer poteka traku- glejte puščico na notranji strani traku) in ponovno pričvrstite zaporni vijak.
- Brusilni trak ročno zavrtite, da ga centrirate. Po potrebi ga naravnajte z nastavljivim ročajem (slika 5, št.15).
- Montirajte varovalni pokrov (11) in ga zavarujte s pričvrstilnim vijakom (12).
- Motor za hip vključite, ponovno preverite tračni hod in po potrebi ponovno naravnajte.

⚠ Uporaba v skladu z določili:

- Naprava ustreza veljavnim smernicam ES.
- Predpise proizvajalca za varnost, uporabo in vzdrževanje ter v tehničnih podatkih navedene izmere je potrebno upoštevati.
- Ustrezne predpise o preprečevanju nesreč in ostala, splošno priznane varnostno-tehnična pravila je prav tako potrebno upoštevati.
- Napravo sme uporabljati, vzdrževati in popravljati samo strokovno usposobljena oseba, ki je z napravo seznanjena in poučena o nevarnostih. Samovoljne spremembe na napravi, ki bi eventualno povzročile poškodbe naprave, izključujejo garancijo proizvajalca.
- Napravo lahko uporabljate samo z originalnim priborom in originalnim orodjem proizvajalca.
- Za kakršnokoli drugo uporabo velja, da ni v skladu z določili. Proizvajalec ne jamči za škode, ki bi zaradi tega nastale, odgovornost za tveganje nosi izključno uporabnik.

⚠ Preostala tveganja:

Naprava je narejena po najnovejšem stanju tehnike in po priznanih varnostno tehničnih pravilih. Vseeno pa lahko pri uporabi nastanejo posamezna tveganja.

- Nevarnost poškodb prstov in dlani zaradi vrtečih se brusilnih kolotov oziroma brusilnih trakov pri nestrokovni uporabi brusilnega orodja.
- Nevarnost poškodbe zaradi obdelovancev, ki jih odnese, pri neustreznem držanju ali vodenju.
- Ogroženost zaradi električnega toka pri uporabi električnih priključnih napeljav, ki niso v skladu s predpisi.
- Nadalje lahko kljub vsem ukrepom obstajajo nepredvidljiva tveganja.
- Preostala tveganja lahko zmanjšate na minimum, če v celoti upoštevate varnostne nasvete, uporabljate napravo v skladu z določili ter upoštevate navodila za uporabo.

Výrobce

scheppach
Fabrikation von Holzbearbeitungsmaschinen GmbH
Günzburger Straße 69
D-89335 Ichenhausen

Vážený zákazníku,

přejeme vám příjemnou a úspěšnou práci s vaším novým zařízením značky scheppach.

V souladu s platnými předpisy o odpovědnosti za výrobek neručí výrobce tohoto zařízení za škody způsobené tímto zařízením nebo škody způsobené v souvislosti s jeho použitím v případě:

- nesprávné manipulace,
- nedodržení pokynů k použití,
- opravy provedené třetí stranou, neoprávněnými osobami,
- instalace neoriginálních dílů nebo použití neoriginálních dílů,
- nesprávného použití,
- závady elektrického systému vzniklé nedodržením elektrické specifikace a předpisů VDE 0100, DIN 57113 / VDE 0113

Doporučení:

Před sestavením a používáním tohoto zařízení si přečtete celý text provozních pokynů.

Tyto provozní pokyny jsou určeny pro snadnější seznámení se zařízením a pro využití všech jeho funkčních možností.

Tento návod k obsluze obsahuje důležitá upozornění týkající se bezpečného, správného a úsporného použití tohoto zařízení a také pokyny, jak zabránit nebezpečím, jak snížit náklady na opravy, jak zkrátit prostoje, jak zvýšit spolehlivost a jak prodloužit životnost.

Mimo zde uvedených bezpečnostních předpisů musíte vždy dodržovat platné předpisy týkající se provozu tohoto stroje ve vaší zemi.

Vložte tento návod k obsluze do průhledné plastového obalu, abyste jej chránili před nečistotami a vlhkostí a uložte je v blízkosti zařízení. Tyto pokyny si před zahájením práce musí přečíst a pečlivě dodržovat každý pracovník obsluhy. S tímto zařízením smí pracovat pouze osoby, které byly proškoleny v jeho obsluze a které byly informovány o souvisejících rizicích a nebezpečích. Je stanoven minimální věk obsluhy.

Mimo bezpečnostních poznámek uvedených v tomto návodu k obsluze a mimo speciálních předpisů platných ve vaší zemi, musí být dodržovány všeobecně uznávané zásady pro obsluhu dřevobráběcích strojů.

Všeobecné poznámky

- Po vybalení zařízení zkontrolujte všechny jeho části, zda během přepravy nedošlo k jejich poškození. Případnou stížnost okamžitě uplatněte u dodavatele. Později přijaté stížnosti nebudou uznány.
- Zkontrolujte dodávku, zda je kompletní.
- Před použitím zařízení si přečtete návod k obsluze a řádně se s ním seznamte.
- Používejte pouze originální spotřební a náhradní díly a příslušenství scheppach. Náhradní díly lze objednat u specializovaného prodejce.
- Při objednání uvádějte naše katalogová čísla dílů a také typ a rok výroby zařízení.

bgs 700

Dodání	
	Kotoučová bruska / pásová bruska
	Sada příslušenství
	Návod k obsluze
Technické údaje	
Rozměry d x š x v mm	370 x 280 x 340
Ø brusného kotouče mm	150
Ø otvoru brusného kotouče mm	12,7
Šířka brusného kotouče mm	20
Rozměry pásu mm	50 x 686
Mřížka	A 36/P 80
Otáčky	2850/15 m/s
Hmotnost kg	10,0
Motor	
Motor V/Hz	230/50
Příkon P1 W	250
Otáčky motoru 1/min	2850

Technické změny vyhrazeny!

V tomto návodu k obsluze jsme tímto symbolem označili místa, která se týkají vaší bezpečnosti: ⚠

⚠ Všeobecné bezpečnostní zásady

Použití elektrického nářadí

V tomto návodu k obsluze jsme tímto symbolem označili místa, která se týkají vaší bezpečnosti.

Při použití elektrických zařízení je nutno vždy dodržovat následující upozornění v zájmu snížení rizika požáru, úrazu elektrickým proudem a poranění.

- Udržujte pracovní prostor v čistotě. Nepořádek v pracovním prostoru a na pracovním stole bývá příčinou nehod.
- Berte v úvahu okolí pracovního prostoru. Nevystavujte elektrická nářadí dešti. Nepoužívejte elektrická nářadí ve vlhkém nebo mokřem prostředí. Pracoviště musí být dobře osvětleno. Nepoužívejte elektrická nářadí v blízkosti hořlavých kapalin nebo plynů.
- Chraňte se před úrazem způsobeným elektrickým proudem. Zabraňte kontaktu těla s uzemněnými povrchy.
- Udržujte ostatní osoby v bezpečné vzdálenosti. Nedovolte ostatním osobám, zejména dětem, aby se při práci dostaly do kontaktu s tímto nářadím nebo s jeho napájecím kabelem a udržujte tyto osoby mimo pracovní prostor.
- Nepoužívané nářadí uložte. Není-li toto nářadí používáno, mělo by být uloženo na suchém a uzamykatelném místě, mimo dosah dětí.
- Nepřetěžujte tato nářadí. Nářadí provede práci lépe a bezpečněji, je-li používáno v rozsahu, pro jaký je určeno.
- Používejte správné nářadí. Nepoužívejte malá nářadí pro práce, které jsou určeny pro větší nářadí. Nepoužívejte nářadí k účelům, pro které nejsou určeny.
- Správně se oblečte. Nenoste volný oděv nebo šperky, protože by mohly být zachyceny pohyblivými díly. Při práci venku vám doporučujeme používat neklouzavou obuv. Máte-li dlouhé vlasy, používejte vhodnou pokrývku hlavy.
- Používejte ochrannou bezpečnostní výbavu. Používejte bezpečnostní brýle. Prášili-li se při broušení, používejte

te obličejový štít nebo masku proti prachu.

- Nepoškozujte napájecí kabel. Nikdy netahejte za kabel, chcete-li odpojit zástrčku kabelu od síťové zásuvky. Chraňte kabel před horkem, olejem a ostrými hranami.
- Nenatahujte se příliš. Vždy udržujte správný postoj a rovnováhu.
- Dodržujte pokyny týkající se mazání a výměny příslušenství. Provádějte pravidelnou kontrolu kabelů nářadí a jsou-li poškozeny, svěťte jejich výměnu autorizovanému servisu. Provádějte pravidelnou kontrolu prodlužovacích kabelů a jsou-li poškozeny, vyměňte je. Udržujte rukojeti suché a čisté a dbejte na to, aby nebyly znečištěny olejem nebo mazivem.
- Zabráňte náhodnému spuštění. Před připojením zástrčky napájecího kabelu k síťové zásuvce se ujistěte, zda je spínač zařízení ve vypnuté poloze.
- Používejte prodlužovací kabely pro venkovní použití. Je-li toto nářadí používáno venku, používejte pouze prodlužovací kabely, které jsou určeny pro venkovní použití.
- Buďte opatrní. Sledujte, co děláte. Používejte zdravý rozum a nepoužívejte zařízení, jste-li unaveni.
- Zkontrolujte na poškozené části. Před dalším použitím musíte zařízení pečlivě zkontrolovat, abyste určili, zda bude správně pracovat a zda bude řádně plnit určenou funkci. Kontrolujte vyrovnaní pohybujících se dílů, zda nedochází k jejich blokování, zda nejsou poškozeny nebo špatně upevněny a zkontrolujte také všechny další podmínky, které mohou ovlivnit jejich funkci. Ochranný kryt nebo jiné díly, které jsou poškozeny, musí být řádně opraveny nebo vyměněny v autorizovaném servisu, pokud není v tomto návodu uveden jiný postup. Nepoužívejte nářadí, pokud spínač toto zařízení nezapíná a nevypíná.
- Varování: Použití jakéhokoli příslušenství nebo doplňků, které nejsou doporučeny v tomto návodu k obsluze, může představovat riziko zranění osob.
- Svěťte opravu tohoto nářadí pouze kvalifikované osobě. Toto elektrické nářadí splňuje požadavky příslušných bezpečnostních předpisů. Opravy musí být prováděny pouze kvalifikovanou osobou při použití originálních náhradních dílů. V opačné případě může dojít k značnému ohrožení uživatele.

Další bezpečnostní předpisy pro stolní brusky

- Používejte ochranné rukavice.
- Nepoužívejte poškozené nebo deformované kotouče.
- Seřizování krytu jisker je nutné provádět často za účelem kompenzace opotřebení kotouče, aby byla udržována vzdálenost mezi krytem a kotoučem co nejmenší, ne větší než 2 mm.
- Seřizování opěr je nutné provádět často za účelem kompenzace opotřebení kotouče, aby byla udržována vzdálenost mezi opěrou a kotoučem co nejmenší, ne větší než 2 mm.
- Používejte kotouče, které mají díru přesně odpovídající trnu brusky. Nepokoušejte opracovat kotouče s menší dírou, aby lícovaly na trn.
- Neutahujte příliš matici kotouče.
- Nepoužívejte k broušení studený kotouč. Před zahájením práce je nutné brusný kotouč spustit a nechat jej otáčet při volnoběžných otáčkách jednu minutu.
- Neprovádějte broušení bokem kotouče. Broušení provádějte pouze čelem kotouče.
- Neaplikujte chladivo přímo na brusný kotouč. Chladivo může oslabit pevnost pojiv kotouče a způsobit jeho porušení.

- Jiskry představují nebezpečí. Neprovádějte broušení v blízkosti plynů nebo hořlavých kapalin.
- Při zapínání napájení stůjte po straně kotouče. Orovnavejte kotouč pouze na čele. Orovnavání boku kotouče může mít za následek takové zeslabení, že jeho použití již nebude bezpečné.
- Při broušení dochází k tvorbě tepla. Nedotýkejte se obrobku, dokud si nejste jisti, že dostatečně zchladl.
- Používejte brusné kotouče, které jsou hodnoceny jako bezpečné pro použití na brusce. Nepoužívejte kotouč, který je určen pro nižší otáčky, než jsou otáčky brusky.

Pro pásové brusky

- Používejte ochranné brýle.
- Zkontrolujte pásovou brusku na poškození.
- Používejte pouze pásové brusky správné velikosti.
- Zkontrolujte nastavení podpěry nástroje (max. odstup 2 mm).

Zařízení, obr. 1

1. Chránící mřížka
2. Ochranný kryt proti jiskrám
3. Brusný kotouč (důlčík A36)
4. Podpěra nástroje
5. Lampa
6. Ochranný kryt brusného kotouče
7. Díra pro montáž na pracovní stůl
8. Hlavní vypínač (zapnutí/vypnutí)
9. Nádrž na chladicí vodu
10. Brusný pás (důlčík P60)
11. Ochranný kryt brusného pásu
12. Upevňovací šroub
13. Seřizovací rukojeť chodu pásu
14. Stavěcí šroub
15. Přítlačná kladka brusného kotouče
16. Spojovací díl

Montáž

Varování! Nikdy nepřipojujte zástrčku napájecího kabelu k síťové zásuvce, dokud nejsou dokončeny všechny montážní kroky a dokud jste si nepřečetli a nepochopili všechny bezpečnostní a provozní pokyny.

Montáž bgs 700

Opěry (obr. 1, č. 4)

Upevněte podpěru nástroje (4) k ochrannému krytu brusného kotouče (6) a eventuálně k ochrannému krytu pásové brusky (11) pomocí šroubu s hvězdicovou rukojetí, kotouče a šestihranné matice M6. Vzdálenost od brusného kotouče/brusného pásu je třeba nastavit na max. 2 mm.

Kryty proti jiskrám (obr. 2)

Přimontujte kryt proti jiskrám pomocí šroubu s křížovou hlavou a podložky ke krytu kotouče. Vzdálenost ke krytu kotouče by neměla být větší než 2 mm.

Chránící mřížka (obr. 3, obr. 4)

Přimontujte oční chránítka pomocí 2 šroubů M4 s křížovou hlavou, 2 podložek a 2 šestihranných matic k upínací desce.

Zasuňte rukojeť do upínací desky a upevněte ji pomocí šroubu M6 s plochou hlavou, podložky a matice.

Upevněte kompletní jednotku ke krytu kotouče pomocí úchyty tvaru U, šroubu M8 se šestihrannou hlavou a podložky. Kryt lze seřizovat samostatně, aby chránil oči uživatele během broušení.

⚠ Elektrické připojení

Instalovaný motor je z výrobního závodu zapojen a připraven k provozu.

Připojení vyhovuje platným předpisům VDE a DIN.

Připojení provedené zákazníkem a případné prodlužovací kabely musí vyhovovat všem předpisům.

Připojení a opravy elektrických zařízení musí vždy provádět kvalifikovaný technik.

Důležitá poznámka

Klasifikace motoru je S 1. To znamená, že při přetížení se automaticky vypne. Po vychladnutí (trvá různou dobu) jej můžete znovu zapnout.

⚠ První použití

Před prvním použitím brusky dodržujte následující body:

- Zapněte zařízení hlavním vypínačem. Před zahájením práce vyčkejte, až brusný kotouč dosáhne provozních otáček.
- Přitlačte obrobek pevně na opěru a posouvejte jej pomalu a konstantně z jedné strany brusného kotouče na druhou.
- Broušením se může kotouč zpomalit. Snižte tlak na obrobek, dokud kotouč opět neobnoví otáčky.

Důležitá poznámka:

- Malé obrobky držte pomocí kleští nebo podobného nástroje.
- Nikdy neprovádějte broušení bokem kotouče!
- Dávejte pozor na obrobek, poněvadž většina materiálu se během broušení zahřívá.

Výměna brusných kotoučů

VAROVÁNÍ: Aby se zamezilo zraněním způsobených neúmyslným spuštěním zařízení, musí se před výměnou brusného kotouče zařízení vždy vypnout (spínač nastavit na „0“) a vytáhnout zástrčku ze síťové zásuvky.

- Povolte kryt proti jiskrám a oční chránítka a vytáhněte je co nejdále. **Nesnímejte tyto díly!**
- Povolte opěru a vytáhněte ji co nejdále.
- Odšroubujte šrouby a stáhněte koncovou desku.
- Sejměte vnější přírubu a starý brusný kotouč, pak namontujte nový kotouč.

Důležitá poznámka:

- Neodstraňujte lepenku po stranách kotouče, protože tyto jsou určeny ke zvýšení unášecích sil přírub na brusné kotouče.
- Zkontrolujte nové brusné kotouče na praskliny a jiná viditelná poškození a v případě nutnosti je zlikvidujte.
- Namontujte opět přírubu a matici.
- Neutahujte šroub silou. Toto může způsobit prasknutí brusného kotouče.
- Namontujte koncovou desku.
- Namontujte opěru, kryt proti jiskrám a oční chránítka.

Výměna brusného pásu

- Vypněte zařízení a vytáhněte síťovou zástrčku.
- Odšroubujte upevňovací šroub (obr. 1, č. 13).
- Demontujte ochranný kryt brusného pásu (obr. 1, č. 11).
- Povolte stavěcí šroub (obr. 5, č. 15), zatlačte jej dolů společně s kladkou pásu a sejměte brusný pás směrem do boku.
- Zatlačte stavěcí šroub (obr. 5, č. 15) dolů společně s kladkou pásu, nasadte nový brusný pás na válce (při provádění dávejte pozor na směr pohybu pásu - viz směrovou šipku na vnitřní straně pásu) a zašroubujte stavěcí šroub.

Otáčejte brusným pásem rukou pro dosažení středové polohy. Během používání jej seřizujte pomocí seřizovací rukojeti (obr. 5, č. 14)

Namontujte ochranný kryt (11) a zajistěte jej upevňovacím šroubem (13).

Zapněte krátce zařízení, zkontrolujte ještě jednou chod pásu a v případě potřeby znovu seřídte.

⚠ Správné použití

- Stroj splňuje požadavky aktuálně platné směrnice EU pro strojní zařízení.
- Je nutno respektovat pokyny výrobce ohledně bezpečnosti, používání a údržby a také technické údaje, kalibrace a uvedené rozměry.
- Je také nutno dodržovat předpisy o předcházení nehodám a další obecně uznávaná bezpečnostní a technická pravidla.
- Zařízení smí být používáno, udržováno nebo opraveno pouze zaškolenými osobami, které jsou s ním seznámeny a které byly informovány o souvisejících rizicích. Neoprávněné úpravy zařízení ruší odpovědnost výrobce za škody vyplývající z provedení těchto úprav.
- Zařízení je určeno k použití jen s originálními náhradními díly a originálními nástroji od výrobce.
- Jakékoli jiné použití je považováno za nestanovený způsob použití. Výrobce vylučuje odpovědnost za následné škody, toto riziko nese výhradně uživatel.

⚠ Zbytková rizika

Zařízení bylo vyrobeno s použitím moderní technologie a v souladu s uznávanými bezpečnostními zásadami.

Přesto může představovat jistá rizika.

- Otáčející se brusný kotouč respektive brusný pás mohou způsobit zranění prstů a rukou v případě nesprávného posuvu nebo chodu broušeného nástroje.
- Nebezpečí zranění vymrštěnými nástroji v důsledku špatného držení nebo posuvu.
- Při použití nesprávného nebo poškozeného napájecího kabelu hrozí úraz elektrickým proudem.
- I když byla zohledněna všechna myslitelná pravidla, stále mohou existovat méně zjevná zbytková rizika.
- Zbytková rizika omezíte dodržováním pokynů uvedených v částech „Bezpečnostní pravidla“, „Schválené použití“ a v celém textu návodu k obsluze.

Výrobca:

scheppach
Fabrikation von Holzbearbeitungsmaschinen GmbH
Günzburger Straße 69
D-89335 Ichenhausen

Vážený zákazník

prajeme vám príjemnú a úspešnú prácu s vaším novým zariadením značky scheppach.

V súlade s platnými predpismi o zodpovednosti za výrobok neručí výrobca tohto zariadenia za škody spôsobené týmto zariadením alebo škody spôsobené v súvislosti s jeho použitím v prípade:

- nesprávnej manipulácie,
- nedodržania pokynov na použitie,
- opravy vykonanej treťou stranou, neoprávnenými osobami,
- inštalácie neoriginálnych dielov alebo použitia neoriginálnych dielov,
- nesprávneho použitia,
- poruchy elektrického systému vzniknutej nedodržaním elektrickej špecifikácie a predpisov VDE 0100, DIN 57113 / VDE 0113

Odporúčanie:

Pred zostavením a používaním tohto zariadenia si prečítajte celý text prevádzkových pokynov.

Tieto prevádzkové pokyny sú určené na jednoduchšie oboznámenie sa so zariadením a na využitie všetkých jeho funkčných možností.

Tento návod na obsluhu obsahuje dôležité upozornenia týkajúce sa bezpečného, správneho a úsporného použitia tohto zariadenia a tiež pokyny, ako zabrániť nebezpečenstvám, ako znížiť náklady na opravy, ako skrátiť prestoje, ako zvýšiť spoľahlivosť a ako predĺžiť životnosť.

Okrem tu uvedených bezpečnostných predpisov musíte vždy dodržiavať platné predpisy týkajúce sa prevádzky tohto stroja vo vašej krajine.

Vložte tento návod na obsluhu do prehľadného plastového obalu, aby ste ho chránili pred nečistotami a vlhkosťou a uložte ho v blízkosti zariadenia. Tieto pokyny si pred začatím práce musí prečítať a starostlivo dodržiavať každý pracovník obsluhy. S týmto zariadením smú pracovať iba osoby, ktoré boli preškolené v jeho obsluhu a ktoré boli informované o súvisiacich rizikách a nebezpečenstvách. Je stanovený minimálny vek obsluhy.

Okrem bezpečnostných poznámok uvedených v tomto návode na obsluhu a okrem špeciálnych predpisov platných vo vašej krajine, sa musia dodržiavať všeobecne uznávané zásady pre obsluhu drevoobrábacích strojov.

Všeobecné poznámky

- Po vybalení zariadenia skontrolujte všetky jeho časti, či počas prepravy nedošlo k ich poškodeniu. Prípadnú sťažnosť okamžite uplatnite u dodávateľa. Neskôr prijaté sťažnosti nebudú uznané.
- Skontrolujte dodávku, či je kompletná.
- Pred použitím zariadenia si prečítajte návod na obsluhu a riadne sa s ním oboznámte.
- Používajte iba originálne spotrebné a náhradné diely a príslušenstvo scheppach. Náhradné diely je možné objednať u špecializovaného predajcu.
- Pri objednaní uvádzajte naše katalógové čísla dielov a tiež typ a rok výroby zariadenia.

bgs 700

Dodanie	
	Kotúčová brúska / pásová brúska
	Súprava pr íslušenstva
	Návod na obsluhu
Technické údaje	
Ø brúsneho kotúča mm	370 x 280 x 340
Ø otvoru brúsneho kotúča mm	150
šírka brúsneho kotúča mm	12,7
šírka brúsneho kotúča mm	20
Rozmery pásu mm	50 x 686
Mriežka	A 36/P 80
Otáčky	2850/15 m/s
Hmotnosť kg	10,0
Motor	
Motor V/Hz	230/50
Príkion P1 W	250
Otáčky motora 1/min	2850

Technické zmeny vyhradené!

V týchto pokynoch na obsluhu sú miesta súvisiace s vašou bezpečnosťou označené týmto symbolom: ⚠

⚠ Všeobecné bezpečnostné zásady

Použitie elektrického náradia

V tomto návode na obsluhu sme týmto symbolom označili miesta, ktoré sa týkajú vašej bezpečnosti.

Pri použití elektrických zariadení je nutné vždy dodržiavať nasledujúce upozornenia v záujme zníženia rizika požiaru, úrazu elektrickým prúdom a poranenia.

- Udržujte pracovný priestor v čistote. Neporiadok v pracovnom priestore a na pracovnom stole býva príčinou nehôd.
- Berte do úvahy okolie pracovného priestoru. Nevystavujte elektrické náradie dažďu. Nepoužívajte elektrické náradie vo vlhkom alebo mokrom prostredí. Pracovisko musí byť dobre osvetlené. Nepoužívajte elektrické náradie v blízkosti horľavých kvapalín alebo plynov.
- Chráňte sa pred úrazom spôsobeným elektrickým prúdom. Zabráňte kontaktu tela s uzemnenými povrchmi.
- Udržujte ostatné osoby v bezpečnej vzdialenosti. Nedovoľte ostatným osobám, najmä deťom, aby sa pri práci dostali do kontaktu s týmto náradím alebo s jeho prírodným káblom a udržujte tieto osoby mimo pracovného priestoru.
- Nepoužívané náradie uložte. Ak sa toto náradie nepoužíva, malo by byť uložené na suchom a uzamykateľnom mieste, mimo dosahu detí.
- Nepreťažujte toto náradie. Náradie vykoná prácu lepšie a bezpečnejšie, ak sa používa v rozsahu, na aký je určené.
- Používajte správne náradie. Nepoužívajte malé náradie na práce, ktoré sú určené pre väčšie náradie. Nepoužívajte náradie na účely, na ktoré nie je určené.
- Správne sa oblečte. Nenoste voľný odev alebo šperky, pretože by mohli byť zachytené pohybujúcimi sa dielmi. Pri práci vonku vám odporúčame používať protišmykovú obuv. Ak máte dlhé vlasy, používajte vhodnú pokrývku hlavy.
- Používajte ochrannú bezpečnostnú výbavu. Používajte bezpečnostné okuliare. Ak sa práši pri brúsení, používajte tvárový štít alebo masku proti prachu.

- Nepoškodzuje prírodný kábel. Nikdy neťahajte za kábel, ak chcete odpojiť zástrčku kábla od sieťovej zásuvky. Chráňte kábel pred horúčavou, olejom a ostrými hranami.
- Nenaťahujte sa príliš. Vždy udržiajte správny postoj a rovnováhu.
- Dodržujte pokyny týkajúce sa mazania a výmeny príslušenstva. Vykonávajte pravidelnú kontrolu káblov náradia a ak sú poškodené, zverte ich výmenu autorizovanému servisu. Pravidelne kontrolujte predlžovacie káble a ak sú poškodené, vymeňte ich. Udržiavajte rukoväti suché a čisté a dbajte na to, aby neboli znečistené olejom alebo mazivom.
- Zabráňte náhodnému spusteniu. Pred pripojením zástrčky prírodného kábla k sieťovej zásuvke sa uistite, či je spínač zariadenia vo vypnutej polohe.
- Používajte predlžovacie káble na vonkajšie použitie. Ak sa toto náradie používa vonku, používajte iba predlžovacie káble, ktoré sú určené na vonkajšie použitie.
- Buďte opatrní. Sledujte, čo robíte. Používajte zdravý rozum a nepoužívajte zariadenie, ak ste unavení.
- Skontrolujte na poškodené časti. Pred ďalším použitím musíte zariadenie starostlivo skontrolovať, aby ste určili, či bude správne pracovať a či bude riadne plniť určenú funkciu. Kontrolujte vyrovnanie pohybujúcich sa dielov, či nedochádza k ich blokovaniu, či nie sú poškodené alebo zle upevnené a skontrolujte aj všetky ďalšie podmienky, ktoré môžu ovplyvniť ich funkciu. Ochranný kryt alebo iné diely, ktoré sú poškodené, sa musia riadne opraviť alebo vymeniť v autorizovanom servise, ak nie je v tomto návode uvedený iný postup. Nepoužívajte náradie, ak spínač toto zariadenie nezapína a nevypína.
- Varovanie: Použitie akéhokoľvek príslušenstva alebo doplnkov, ktoré nie sú odporúčané v tomto návode na obsluhu, môže predstavovať riziko zranenia osôb.
- Zverte opravu tohto náradia iba kvalifikovanej osobe. Toto elektrické náradie spĺňa požiadavky príslušných bezpečnostných predpisov. Opravy musí vykonávať iba kvalifikovaná osoba pri použití originálnych náhradných dielov. V opačnom prípade môže dôjsť k značnému ohrozeniu používateľa.

Ďalšie bezpečnostné predpisy pre stolové brúsky

- Používajte ochranné rukavice.
- Nepoužívajte poškodené alebo deformované kotúče.
- Kryt isker je nutné nastavovať často s cieľom kompenzácie opotrebenia kotúča, aby sa udržiavala vzdialenosť medzi krytom a kotúčom čo najmenšia, nie väčšia než 2 mm.
- Opory je nutné nastavovať často s cieľom kompenzácie opotrebenia kotúča, aby sa udržiavala vzdialenosť medzi oporou a kotúčom čo najmenšia, nie väčšia než 2 mm.
- Používajte kotúče, ktoré majú dieru presne zodpovedajúcu trňu brúsky. Nepokúšajte sa opracovať kotúče s menšou dierou, aby lícovali na trň.
- Neuťahujte príliš maticu kotúča.
- Nepoužívajte na brúsenie studený kotúč. Pred začatím práce je nutné brúsny kotúč spustiť a nechať ho otáčať pri voľnobežných otáčkach jednu minútu.
- Nebrúste bokom kotúča. Brúste iba čelom kotúča.
- Neaplikujte chladivo priamo na brúsny kotúč. Chladivo môže oslabiť pevnosť spojív kotúča a spôsobiť jeho porušenie.
- Iskry predstavujú nebezpečenstvo. Nebrúste v blízkosti plynov alebo horľavých kvapalín.

- Pri zapínaní napájania stojte po strane kotúča. Zarovnávať kotúč iba na čele. Zarovnávanie boku kotúča môže mať za následok také zoslabenie, že jeho použitie už nebude bezpečné.
- Pri brúsení dochádza k tvorbe tepla. Nedotýkajte sa obrobku, kým si nie ste istí, že dostatočne schladol.
- Používajte brúsne kotúče, ktoré sú hodnotené ako bezpečné na použitie na brúske. Nepoužívajte kotúč, ktorý je určený pre nižšie otáčky, než sú otáčky brúsky.

Pre pásové brúsky

- Používajte ochranné okuliare.
- Skontrolujte pásovú brúsku na poškodenie.
- Používajte iba pásové brúsky správnej veľkosti.
- Skontrolujte nastavenie podpory nástroja (max. odstup 2 mm).

Zariadenie, obr. 1

1. Chrániaca mriežka
2. Ochranný kryt proti iskrám
3. Brúsny kotúč (jamkovač A36)
4. Podpera nástroja
5. Lampa
6. Ochranný kryt brúsneho kotúča
7. Diera pre montáž na pracovný stôl
8. Hlavný vypínač (zapnutie/vypnutie)
9. Nádrž na chladiacu vodu
10. Brúsny pás (jamkovač P60)
11. Ochranný kryt brúsneho pásu
12. Upevňovacia skrutka
13. Nastavovacia rukoväť chodu pásu
14. Nastavovacia skrutka
15. Prítláčná kladka brúsneho kotúča
16. Spojovací diel

Montáž

Varovanie! Nikdy nepripájajte zástrčku prírodného kábla k sieťovej zásuvke, kým nie sú dokončené všetky montážne kroky a kým ste si neprečítali a nepochopili všetky bezpečnostné a prevádzkové pokyny.

Montáž bgs 700

Opory (obr. 1, č. 4)

Upevnite podperu nástroja (4) k ochrannému krytu brúsneho kotúča (6) a eventuálne k ochrannému krytu pásovej brúsky (11) pomocou skrutky s hviezdicovou rukoväťou, kotúča a šesťhrannej matice M6. Vzdialenosť od brúsneho kotúča/brúsneho pásu je potrebné nastaviť na max. 2 mm.

Kryty proti iskrám (obr. 2)

Primontujte kryt proti iskrám pomocou skrutky s krížovou hlavou a podložky ku krytu kotúča. Vzdialenosť ku krytu kotúča by nemala byť väčšia než 2 mm.

Chrániaca mriežka (obr. 3, obr. 4)

Primontujte očné chránidlo pomocou 2 skrutiek M4 s krížovou hlavou, 2 podložiek a 2 šesťhranných matíc k upínacej doske.

Zasuňte rukoväť do upínacej dosky a upevnite ju pomocou skrutky M6 s plochou hlavou, podložky a matice.

Upevnite kompletnú jednotku ku krytu kotúča pomocou úchyty tvaru U, skrutky M8 so šesťhrannou hlavou a podložky.

Kryt je možné nastavovať samostatne, aby chránil oči používateľa počas brúsenia.

⚠ Elektrické pripojenie

Inštalovaný motor je z výrobného závodu zapojený a pripravený na prevádzku.

Pripojenie vyhovuje platným predpisom VDE a DIN.

Pripojenie vykonané zákazníkom a prípadné predĺžovacie káble musia vyhovovať všetkým predpisom.

Pripojenie a opravy elektrických zariadení musí vždy vykonávať kvalifikovaný technik.

Dôležitá poznámka

Klasifikácia motora je S 1. To znamená, že pri preťažení sa automaticky vypne. Po vychladnutí (trvá rôzny čas) ho môžete znovu zapnúť.

⚠ Prvé použitie

Pred prvým použitím brúsky dodržujte nasledujúce body:

- Zapnite zariadenie hlavným vypínačom. Pred začatím práce vyčkajte, až brúsny kotúč dosiahne prevádzkové otáčky.
- Prítlačte obrobok pevne na oporu a posúvajte ho pomaly a konštantne z jednej strany brúsneho kotúča na druhú.
- Brúsením sa môže kotúč spomaliť. Znížte tlak na obrobok, kým kotúč opäť neobnoví otáčky.

Dôležitá poznámka:

- Malé obroby držte pomocou klieští alebo podobného nástroja.
- Nikdy nebrúste bokom kotúča!
- Dávajte pozor na obrobok, keďže väčšina materiálu sa počas brúsenia zahrieva.

Výmena brúsnych kotúčov

VAROVANIE: Aby sa zabránilo zraneniam spôsobeným neúmyselným zapnutím zariadenia, musí sa pred výmenou brúsneho kotúča zariadenie vždy vypnúť (spínač nastaviť na „0“) a vytiahnuť zástrčka zo sieťovej zásuvky.

- Povoľte kryt proti iskrám a očné chrániadlo a vytiahnite ich čo najďalej. **Neodoberajte tieto diely!**
- Povoľte oporu a vytiahnite ju čo najďalej.
- Odskrutkujte skrutky a siahnite koncovú dosku.
- Odoberte vonkajšiu prírubu a starý brúsny kotúč, potom namontujte nový kotúč.

Dôležitá poznámka:

- Neodstraňujte lepenku po stranách kotúča, pretože je určená na zvýšenie unášacích síl prírub na brúsne kotúče.
- Skontrolujte nové brúsne kotúče na praskliny a iné viditeľné poškodenia a v prípade nutnosti ich zlikvidujte.
- Namontujte opäť prírubu a maticu.
- Neuťahujte skrutku silou. Toto môže spôsobiť prasknutie brúsneho kotúča.
- Namontujte koncovú dosku.
- Namontujte oporu, kryt proti iskrám a očné chrániadlo.

Výmena brúsneho pásu

- Vypnite zariadenie a vytiahnite sieťovú zástrčku.
- Odskrutkujte upevňovaciu skrutku (obr. 1, č. 13).
- Demontujte ochranný kryt brúsneho pásu (obr. 1, č. 11).
- Povoľte nastavovaciu skrutku (obr. 5, č. 15), zatlačte ju dole spoločne s kladkou pásu a odoberte brúsny pás smerom do boku.
- Zatlačte nastavovaciu skrutku (obr. 5, č. 15) dole spoločne s kladkou pásu, nasadte nový brúsny pás na valce (pri vykonávaní dávajte pozor na smer pohybu pásu – pozrite smerovú šípku na vnútornej strane pásu) a zaskrutkujte nastavovaciu skrutku.

Otáčajte brúsnym pásom rukou na dosiahnutie stredovej polohy. Počas používania ho nastavujte pomocou nastavovacej rukoväti (obr. 5, č. 14)

Namontujte ochranný kryt (11) a zaistite ho upevňovacou skrutkou (13).

Zapnite krátko zariadenie, skontrolujte ešte raz chod pásu a v prípade potreby znovu nastavte.

⚠ Správne použitie

- Stroj spĺňa požiadavky aktuálne platnej smernice EÚ pre strojové zariadenia.
- Je nutné rešpektovať pokyny výrobcu týkajúce sa bezpečnosti, používania a údržby a tiež technické údaje, kalibrácie a uvedené rozmery.
- Je takisto nutné dodržiavať predpisy o predchádzaní nehodám a ďalšie všeobecne uznávané bezpečnostné a technické pravidlá.
- Zariadenie smú používať, udržiavať alebo opravovať iba zaškolené osoby, ktoré sú s ním oboznámené a ktoré boli informované o súvisiacich rizikách. Neoprávnené úpravy zariadenia rušia zodpovednosť výrobcu za škody vyplývajúce z vykonania týchto úprav.
- Zariadenie je určené na použitie len s originálnymi náhradnými dielmi a originálnymi nástrojmi od výrobcu.
- Akékoľvek iné použitie sa považuje za nestanovený spôsob použitia. Výrobca vylučuje zodpovednosť za následné škody, toto riziko nesie výhradne používateľ.

⚠ Zvyškové riziká

Zariadenie bolo vyrobené s použitím modernej technológie a v súlade s uznávanými bezpečnostnými zásadami.

Napriek tomu môže predstavovať isté riziká.

- Otáčajúci sa brúsny kotúč, resp. brúsny pás môžu spôsobiť zranenie prstov a rúk v prípade nesprávneho posuvu alebo chodu brúsneho nástroja.
- Nebezpečenstvo zranenia vymrštenými nástrojmi v dôsledku zlého držania alebo posuvu.
- Pri použití nesprávneho alebo poškodeného prívodného kábla hrozí úraz elektrickým prúdom.
- Aj keď boli zohľadnené všetky mysliteľné pravidlá, stále môžu existovať menej zjavné zvyškové riziká.
- Zvyškové riziká obmedzíte dodržiavaním pokynov uvedených v častiach „Bezpečnostné pravidlá“, „Schválené použitie“ a v celom texte návodu na obsluhu.

Producent

Scheppach
Fabrikation von Holzbearbeitungsmaschinen GmbH
Günzburger Straße 69
D-89335 Ichenhausen

Drogi kliencie

Życzymy Ci wiele przyjemności i sukcesów dzięki Twojej nowej maszynie scheppach.

Zgodnie z obowiązującymi zasadami dotyczącymi odpowiedzialności za wyrób producent nie ponosi odpowiedzialności za uszkodzenie tego urządzenia oraz uszkodzenie spowodowane przez to urządzenie, które powstało w wyniku:

- niewłaściwej obsługi,
- postępowania niezgodnie z instrukcją obsługi,
- napraw wykonywanych przez nieupoważnione osoby trzecie,
- instalowania i stosowania wszelkich części nieoryginalnych,
- niewłaściwego użytkowania,
- uszkodzenia układu elektrycznego powstałego wskutek nieprzestrzegania obowiązujących wymagań elektrycznych i przepisów VDE 0100, DIN 57113 / VDE 0113.

Δ Zalecenia:

Przed montażem urządzenia i jego uruchomieniem przeczytaj wszystkie instrukcje obsługi.

Niniejsze instrukcje obsługi mają na celu zapoznać cię z twoim urządzeniem i umożliwić wykorzystanie jego możliwości.

Instrukcje obsługi zawierają ważne uwagi, jak pracować na maszynie bezpiecznie, fachowo i ekonomicznie, oraz jak uniknąć niebezpieczeństw, zaoszczędzić kosztów napraw, zmniejszyć czas przestoju oraz zwiększyć niezawodność i przedłużyć czas eksploatacji maszyny.

Poza przestrzeganiem wymagań bezpieczeństwa zawartych w niniejszych instrukcjach obsługi, należy również zawsze przestrzegać stosownych przepisów krajowych. Włóż instrukcje obsługi do plastikowych teczek, aby zabezpieczyć je przed zabrudzeniem i wilgocią i przechowuj je w pobliżu maszyny. Każdy operator przed rozpoczęciem pracy musi uważnie przeczytać instrukcje i dokładnie je stosować. Na maszynie mogą pracować jedynie osoby, które zostały przeszkolone w użytkowaniu maszyny oraz zostały poinformowane o różnych niebezpieczeństwach i zagrożeniach. Musi być przestrzegane wymaganie dotyczące minimalnego wieku operatora.

Poza przestrzeganiem wymagań dotyczących bezpieczeństwa zawartych w niniejszych instrukcjach obsługi oraz odpowiednich przepisów krajowych, należy przestrzegać ogólnie uznanych zasad technicznych dotyczących pracy na maszynach do obróbki drewna.

Uwagi ogólne

- Po rozpakowaniu sprawdź wszystkie części, czy nie zostały one uszkodzone podczas transportu. W przypadku reklamacji natychmiast poinformuj dostawcę. Późniejsze reklamacje nie będą uwzględniane.
- Sprawdź, czy dostawa jest kompletna.
- Zapoznaj się z urządzeniem przed jego użyciem, dokładnie czytając instrukcje obsługi.

- Jako części zużywalne lub zamienne stosuj tylko oryginalne akcesoria scheppach. Części zapasowe możesz otrzymać od swojego dealera.
- Przy zamawianiu podaj numer katalogowy części oraz typ i rok produkcji maszyny.

bgs 700	
Zakres dostawy	
	Szlifierka stołowa
	Zestaw akcesoriów
	Instrukcja obsługi
Specyfikacja	
Wymiary długość x szerokość x wysokość mm	370 x 280 x 340
Średnica \varnothing tarczy ściernej mm	150
Średnica \varnothing otworu w tarczy mm	12,7
Grubość tarczy ściernej mm	20
Wymiary pasa mm	50 x 686
Ziarno	A 36/P 80
Obroty	2850/15 m/s
Ciężar kg	10,0
Silnik	
Silnik V/Hz	230/50
Pobór mocy P1 W	250
Prędkość obrotowa silnika 1/mm	2850

Podlega modyfikacjom technicznym!

⚠ Ogólne zasady

dotyczące bezpieczeństwa

Używanie narzędzi elektrycznych

Za pomocą takiego znaku w niniejszych instrukcjach obsługi oznaczono miejsca, które muszą być przestrzegane ze względów bezpieczeństwa.

Przy używaniu narzędzi elektrycznych należy zawsze przedsięwziąć podstawowe środki ostrożności, aby zmniejszyć ryzyko pożaru, porażenia prądem elektrycznym i obrażeń.

- Utrzymuj miejsce pracy w czystości. Bałagan w miejscu pracy i na stołach roboczych sprzyja wypadkom.
- Zastanów się nad środowiskiem obszaru roboczego. Nie narażaj narzędzi na deszcz. Nie używaj narzędzi w środowisku wilgotnym i mokrym. Obszar roboczy powinien być dobrze oświetlony. Nie używaj narzędzi w obecności łatwopalnych cieczy lub gazów.
- Chroń się przed porażeniem prądem elektrycznym. Unikaj dotykania powierzchni uziemionych.
- Nie dopuszczaj osób obcych. Nie pozwól osobom nie zaangażowanym w pracę, zwłaszcza dzieciom, dotykać narzędzi lub przewodów i utrzymuj je z dala od obszaru roboczego.
- Narzędzia przechowuj w stanie unieruchomionym. Narzędzia, kiedy nie są one używane, należy przechowywać w suchym, zamkniętym miejscu, niedostępnym dla dzieci.
- Nie przeciążaj narzędzi. Wykonają one pracę lepiej i bezpieczniej przy zastosowaniu odpowiednich prędkości, do których są przeznaczone.
- Stosuj odpowiednie narzędzia. Nie przeciążaj małych narzędzi, aby wykonać pracę, którą powinno wykonywać się narzędziami przeznaczonymi do pracy przy dużych obciążeniach. Nie stosuj narzędzi do celów,

dla których nie są one przeznaczone.

- Ubierz się odpowiednio. Nie noś luźnych ubrań lub biżuterii, które mogą zostać złapane przez ruchome części. Przy pracy na zewnątrz zalecane jest obuwie przeciwślizgowe. Przy długich włosach noś zabezpieczające je okrycie.
- Noś sprzęt ochrony. Używaj okularów ochronnych. Przy operacjach szlifowania wytwarzających pył noś maskę ochronną lub przeciwpyłową.
- Nie nadwerężaj przewodów. Nigdy nie ciągnij za przewód, aby wyłączyć go z gniazdka. Przewody utrzymać z dala od wysokiej temperatury, smarów i ostrych krawędzi.
- Nie przeceniaj swoich możliwości. Utrzymuj właściwe oparcie i równowagę przez cały czas.
- Przestrzegaj instrukcji dotyczących smarowania oraz wymiany akcesoria. Okresowo sprawdzaj kable zasilające, a w przypadku uszkodzenia powinny być one wymienione przez osoby upoważnione. Okresowo sprawdzaj kable przedłużające i w przypadku uszkodzenia wymień je. Uchwyty powinny być suche, czyste, bez oleju i smaru.
- Unikaj przypadkowego włączania. Przy wkładaniu wtyczki upewnij się, czy przełącznik jest na pozycji „off” („wyłączony”).
- Stosuj kable przedłużające przeznaczone do pracy na dworze. Przy używaniu narzędzia na zewnątrz stosuj wyłącznie kable przedłużające przeznaczone do pracy na dworze i odpowiednio oznakowane.
- Bądź czujny. Patrz na to, co robisz. Zachowaj zdrowy rozsadek i nie pracuj, kiedy jesteś zmęczony.
- Sprawdzaj, czy części nie zostały uszkodzone. Przed ponownym użyciem narzędzi należy je dokładnie sprawdzić, aby określić czy będą działać właściwie i spełniać odpowiednie zadania. Sprawdź ustawienie w linii części ruchomych, połączenia części ruchomych, uszkodzenie części, mocowanie i inne warunki, które mogą wpływać na działanie. Zabezpieczenia oraz inne części, które są uszkodzone, powinny zostać odpowiednio naprawione lub wymienione przez upoważnione centrum obsługi, o ile niniejsza instrukcja obsługi nie stanowi inaczej. Nie używaj narzędzia, jeśli wyłącznik nie włącza i wyłącza.
- Ostrzeżenie. Stosowanie akcesoria i przystawek innych niż zalecane w niniejszej instrukcji może spowodować ryzyko obrażeń.
- Naprawy narzędzia powinny wykonywać wykwalifikowane osoby. To urządzenie elektryczne spełnia odpowiednie wymogi bezpieczeństwa. Naprawy powinny wykonywać wyłącznie wykwalifikowane osoby stosujące oryginalne części zapasowe; w przeciwnym przypadku można spowodować poważne zagrożenie dla użytkownika.

Dodatkowe zasady bezpieczeństwa dotyczące szlifierek stołowych

- Noś okulary ochronne.
- Nie używaj tarczy uszkodzonych albo odkształconych.
- Ostonę przeciwiwkrową należy często regulować, tak aby kompensować zużywanie tarczy, utrzymując możliwie najmniejszy odstęp między listwą podpierającą a tarczą, nie większy niż 2 mm.
- Używaj tarcz, które mają otwór o średnicy dokładnie równej średnicy trzpienia szlifierki. Nie próbuj obrabiać zbyt małych tarcz, aby dopasować je do trzpienia.
- Nie dokręcaj nakrętki tarczy nadmiernie.
- Nie szlifuj na zimnej tarczy. Przed rozpoczęciem pracy

należy uruchomić tarczę ścierną i utrzymywać ją na biegu jałowym przez jedną minutę.

- Nie szlifuj na boku tarczy. Szlifuj tylko na powierzchni czołowej tarczy.
- Cieczy chłodzącej nie stosuj bezpośrednio na tarczę ścierną. Ciecz chłodząca może osłabić siłę wiążącą tarczy i spowodować jej uszkodzenie.
- Iskry są niebezpieczne. Nie szlifuj w pobliżu łatwopalnych gazów lub cieczy.
- Przy włączaniu zasilania stań przy jednej stronie tarczy. Obrabiaj tylko na powierzchni czołowej tarczy. Obrabianie na bocznej powierzchni tarczy może spowodować, że stanie się ona zbyt cienka do bezpiecznego używania.
- Szlifowanie wytwarza ciepło. Nie dotykaj elementu obrabianego, dopóki nie upewnisz się, że ostygł on dostatecznie.
- Stosuj tarcze ścierne o prędkości znamionowej odpowiedniej do bezpiecznego używania w szlifierce. Nie stosuj tarczy, która jest przeznaczona znamionowo do prędkości niższych niż prędkość tej szlifierki.

W przypadku szlifierek taśmowych

- Noś okulary ochronne.
- Sprawdź, czy pas szlifujący nie jest uszkodzony.
- Używaj tylko pasów szlifujących o odpowiednim rozmiarze.
- Sprawdź ustawienie podpory narzędzia (max. odstęp oddzielający 2 mm).

Wyposażenie, rys. 1

1. Ostona tarczy
2. Ostona przeciwiwkrowa
3. Tarcza ścierna (ziarno A 36)
4. Podpora narzędzia
5. Lampa
6. Ostona zabezpieczająca tarczę ścierną
7. Otwory wywiercone w celu montażu na stole warsztatowym
8. Wyłącznik główny (on/off)
9. Zbiornik na ciecz chłodzącą
10. Pas ścierny (ziarno P 60)
11. Ostona zabezpieczająca pas ścierny
12. Śruba mocująca
13. Nastawny uchwyt biegu pasa
14. Śruba nastawcza
15. Rolka dociskowa tarczy ścierniej
16. Złącze

⚠ Montaż

Ostrzeżenie! Nigdy nie podłączaj wtyczki do gniazdka zasilającego zanim instalacja i nastawy nie zostaną zakończone i zanim nie przeczytasz i zrozumiesz instrukcje dotyczące bezpieczeństwa oraz działania maszyny.

Montaż bgs 700

Listwy podpierające (Rys. 1, nr 4)

Zamocuj podporę narzędzia (4) odpowiednio do ostony zabezpieczającej tarczę ścierną (6) i ostonę zabezpieczającą pas szlifujący (11) za pomocą krzyżowej śruby dokręcaanej ręcznie, podkładki i nakrętki sześciokątnej M6. Odstęp od tarczy ścierniej/pasa szlifującego jest nastawiany i powinien wynosić maksimum 2 mm.

Oslony przeciwiwkrowe (Rys. 2)

Zainstaluj osłonę przeciwiwkrową do osłony tarczy za pomocą śruby z łbem z gniazdkiem krzyżowym i podkładki. Odstęp do osłony tarczy nie powinien przekraczać 2 mm.

Oslona tarczy (Rys. 3, Rys. 4)

Zainstaluj osłonę oczu do płyty zaciskowej za pomocą 2 śrub z łbem z gniazdkiem krzyżowym M4, 2 podkładek i dwóch nakrętek sześciokątnych.

Przyłóż uchwyt do płyty zaciskowej i zamocuj go za pomocą śruby z łbem stożkowym płaskim M6, podkładki i nakrętki.

Zamocuj kompletne urządzenie do osłony tarczy za pomocą uchwytu w kształcie U, śruby sześciokątnej M8 i podkładki.

Oslona jest ustawiana indywidualnie, tak aby zabezpieczyć oczy użytkownika podczas procesu szlifowania.

⚠ Połączenia elektryczne

Zainstalowany silnik elektryczny jest podłączony fabrycznie, w stanie gotowym do pracy.

Połączenia spełniają przepisy VDE oraz DIN.

Połączenia wykonywane przez klienta, jak również kable przedłużające, muszą być zgodne z odpowiednimi przepisami.

Połączenia elektryczne oraz naprawy sprzętu elektrycznego mogą być wykonywane wyłącznie przez wykwalifikowanych elektryków.

Ważna uwaga:

Silnik elektryczny jest zaprojektowany na tryb pracy S 1. Oznacza to, że w przypadku przeciążenia silnik automatycznie wyłącza się. Silnik możesz włączyć ponownie po okresie chłodzenia (który może się zmieniać).

Operacje początkowe

Przed rozpoczęciem używania szlifierki wykonaj następujące czynności:

- Włącz maszynę za pomocą wyłącznika głównego. Zanim rozpoczniesz pracę poczekaj, aż koło ścierne osiągnie prędkość roboczą.
- Element obrabiany dociśnij mocno do listwy podpierającej i przesuwaj go powoli i ciągle z jednej strony na drugą po tarczy ścierniej.
- Szlifowanie może powodować zwalnianie prędkości tarczy. Zmniejsz nacisk elementu obrabianego aż prędkość tarczy uzyska poprzednią wartość.

Ważna uwaga:

- Małe elementy obrabiane trzymaj za pomocą szczypiec lub podobnych narzędzi.
- Nigdy nie szlifuj na bocznej powierzchni tarczy!
- Proszę uważać, ponieważ większość materiałów podczas szlifowania nagrzewa się.

Wymiana tarczy ścierniej

OSTRZEŻENIE: Aby uniknąć obrażeń wskutek nieumyślnego uruchomienia maszyny, przed wymianą tarczy ścierniej urządzenie musi zawsze być wyłączone (przełącznik ustawiony na „0”), a wtyczka zasilająca musi być wyciągnięta z gniazdka.

- Poluzuj osłonę przeciwiwkrową i osłonę dla oczu i wyciągnij je na tyle, na ile to możliwe. Nie wyjmuj tych części!
- Poluzuj listwę podpierającą i wyciągnij ją na tyle, na ile to możliwe.
- Rozmontuj śruby i odciągnij płytę końcową.

- Zdejmij kołnierz zewnętrzny i starą tarczę ścierną, a następnie zamontuj nową.

Ważna uwaga:

- Nie zdejmuj kawałków tektury po bokach tarczy, ponieważ mają one na celu wzmocnienie zacisku kołnierza na tarczach ściernych.
- Sprawdź, czy nowe tarcze ściernie nie mają pęknięć lub innych widocznych uszkodzeń i odrzuć je, jeśli trzeba.
- Zamontuj ponownie kołnierz i nakrętki.
- Nie dokręcaj śruby zbyt silnie. Może to spowodować pęknięcie tarczy ścierniej.
- Zamontuj płytę końcową.
- Zamontuj listwę podpierającą, osłonę przeciwiwkrową i osłonę dla oczu zgodnie z instrukcjami instalacji.

Wymiana pasa ściernego

- Wyłącz urządzenie i wyjmij z gniazdka wtyczkę zasilającą.
- Odkręć śrubę mocującą (rys. 1, nr 13).
- Rozmontuj osłonę zabezpieczającą pas ścierny (rys. 1, nr 11).
- Poluzuj śrubę ustalającą (rys. 5, nr 15), wciśnij ją w dół przy kole pasowym i wyjmij pas z boku.
- Wciśnij śrubę ustalającą (rys. 5, nr 15 w dół przy kole pasowym, nałóż nowy pas ścierny na rolki (przy wykonywaniu tego zwróć uwagę na kierunek ruchu pasa – patrz strzałki wewnątrz pasa) i ponownie przykręć śrubę ustalającą.

Aby zapewnić ustalenie punktu centralnego, obróć ręcznie pas ścierny. W trakcie pracy, nastaw go za pomocą uchwytu nastawczego (rys. 5, nr 14).

Zamontuj pokrywę zabezpieczającą (11) i zamocuj ją śrubami mocującymi (13).

Włącz maszynę na krótko, sprawdź bieg pasa jeszcze raz i, jeśli to konieczne, nastaw ponownie.

⚠ Właściwe użytkowanie

Maszyna spełnia aktualnie obowiązujące dyrektywy UE dotyczące maszyn.

- Instrukcje dotyczące bezpieczeństwa, obsługi i konserwacji oraz dane techniczne dotyczące kalibracji i wymiarów muszą być przestrzegane.
- Należy również przestrzegać odpowiednie przepisy dotyczące zapobiegania wypadkom, oraz inne, ogólnie znane zasady bezpieczeństwa technicznego.
- Maszyna może być używana, konserwowana i obsługiwana tylko przez osoby przeszkolone i zaznajomione z jej działaniem oraz poinformowane o niebezpieczeństwach. Samowolne modyfikacje wprowadzone w maszynie zwalniają producenta z odpowiedzialności za szkody powstałe wskutek modyfikacji.
- Maszyna może być używana tylko z oryginalnymi częściami zapasowymi i oryginalnymi narzędziami od producenta.
- Każde inne użytkowanie jest bezprawne. Producent nie jest odpowiedzialny za wszelkie szkody; odpowiedzialność za ryzyko ponosi wyłącznie użytkownik.

⚠ Pozostałe zagrożenia

Maszyna została zbudowana przy wykorzystaniu nowoczesnej techniki, zgodnie ze znanymi zasadami bezpieczeństwa.

Mogą jednak wystąpić jeszcze pewne pozostałe zagrożenia.

- Przy niewłaściwym prowadzeniu i przyłożeniu narzędzia obrabianego obracająca się tarcza szlifująca oraz pas ścierny mogą spowodować obrażenia palców i rąk.
- Niebezpieczeństwo obrażeń wskutek odrzutu narzędzi niewłaściwie trzymany lub prowadzonych.
- Stosowanie niewłaściwych lub uszkodzonych kabli elektrycznych może prowadzić do obrażeń spowodowanych prądem elektrycznym.
- Nawet po przedsięwzięciu wszystkich środków bezpieczeństwa, mogą wystąpić jeszcze pewne pozostałe zagrożenia, które nie są łatwe do przewidzenia.
- Pozostałe zagrożenia można zminimalizować stosując instrukcje podane w „Zasady bezpieczeństwa” oraz „Właściwe użytkowanie” jak również w całej instrukcji obsługi.

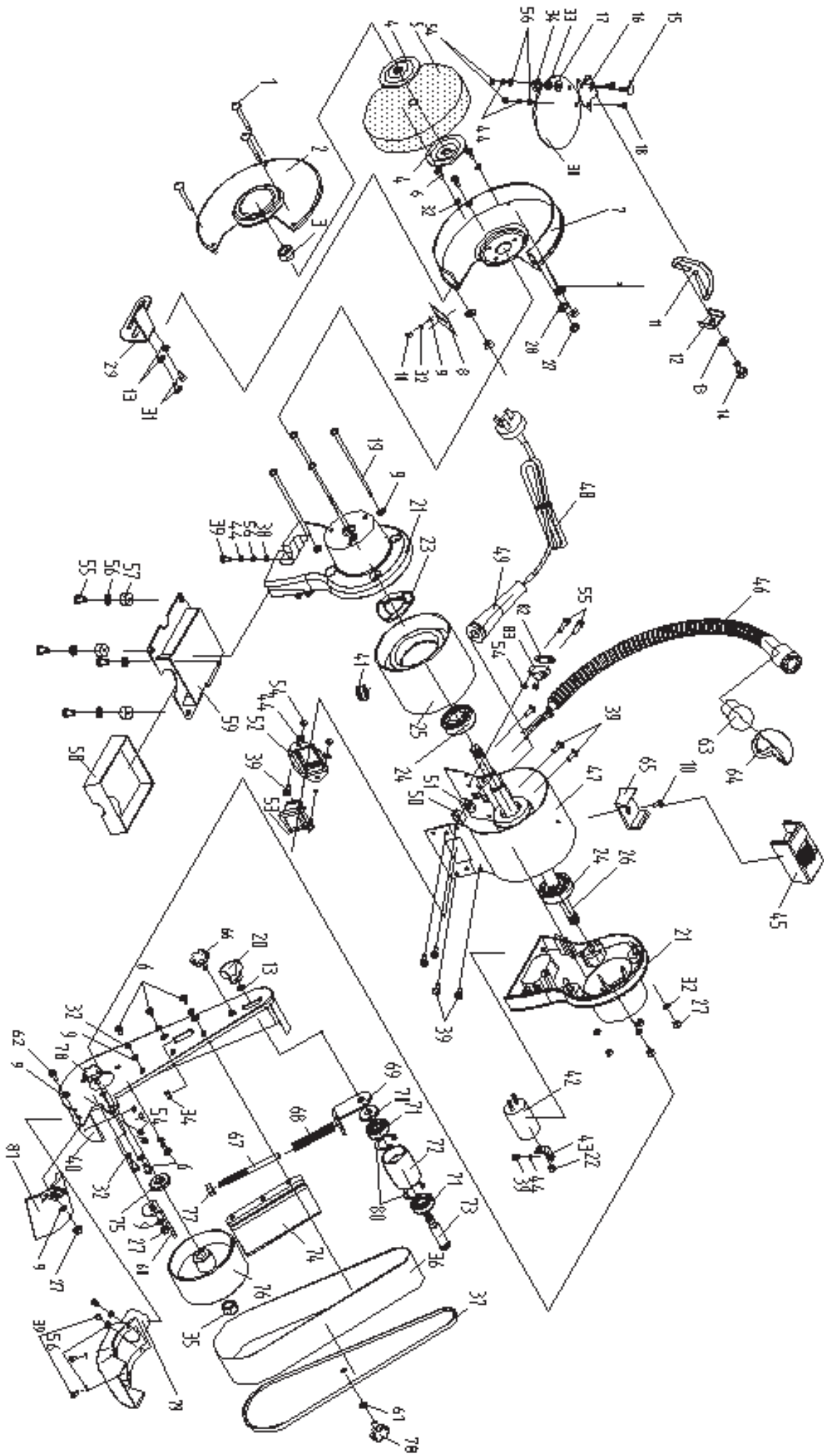

Konformitätserklärung



DE	erklärt folgende Konformität gemäß EU-Richtlinie und Normen für den Artikel	SK	prehlasuje nasledujúcu zhodu podľa smernice EU a noriem pre výrobok
GB	hereby declares the following conformity under the EU Directive and standards for the following article	EST	kinnitab järgmist vastavust vastavalt ELi direktiivi ja standardite järgmist artiklumbrit
FR	déclare la conformité suivante selon la directive UE et les normes pour l'article	LT	pareiškia, taip atitiktis pagal ES direktyvos ir standartai šį straipsnį
IT	dichiara la seguente conformità secondo le direttive e le normative UE per l'articolo	LV	apliecina šādu saskaņā ar ES direktīvu atbilstības un standarti šādu rakstu
CZ	prohlašuje následující shodu podle smernice EU a norem pro výrobek	NL	verklaart hierbij dat het volgende artikel voldoet aan de daarop betrekking hebbende EG-richtlijnen en normen
HU	az EU-irányelv és a vonatkozó szabványok szerinti következo megfeleloségi nyilatkozatot teszi a termékre	RUS	заявляет о соответствии товара следующим директивам и нормам ЕС
HR	ovime izjavljuje da postoji sukladnost prema EU-smjernica i normama za sljedece artikle	PT	declara o seguinte conformidade com a Directiva da UE e as normas para o seguinte artigo
RO	declară următoarea conformitate corespunzător directivelor și normelor UE pentru articolul	ES	declara la conformidad siguiente según la directiva la UE y las normas para el artículo
TR	Normları gereginde asagıdaki uygunluk açıklama masını sunar.	DK	erklærer hermed, at følgende produkt er ioverensstemmelse med nedenstående EUdirektiver og standarder:
FIN	vakuuttaa täten, että seuraava tuote täyttää alla esitettyt EU-direktiivit ja standardit	SE	försäkrar härmed följande överensstämmelse enligt EU-direktiv och standarder för följande artikeln
PL	deklaruje, że produkt jest zgodny z następującymi dyrektywami UE i normami	NO	erklærer herved følgende samsvar under EU-direktiv og standarder for følgende artikkel
SLO	izjavlja sledeco skladnost z EU-direktivo in normami za artikel	BG	декларира съответното съответствие съгласно Директива на ЕС и норми за артикул

Kombinationsschleifmaschine - Grinder/Linisher / bgs 700

<input type="checkbox"/>	2009/105/EC	<input type="checkbox"/>	89/686/EC_96/58/EC
<input checked="" type="checkbox"/>	2006/95/EC	<input checked="" type="checkbox"/>	2006/42/EC
<input type="checkbox"/>	2006/28/EC		Annex IV Notified Body: Notified Body No.:
<input type="checkbox"/>	2005/32/EC	<input type="checkbox"/>	2000/14/EC_2005/88/EC
<input checked="" type="checkbox"/>	2004/108/EC		Annex V
<input type="checkbox"/>	2004/22/EC		Annex VI Noise: measured $L_{WA} = XX$ dB(A); guaranteed $L_{WA} = XX$ dB(A) Notified Body: Notified Body No.:
<input type="checkbox"/>	1999/5/EC	<input type="checkbox"/>	2004/26/EC
<input type="checkbox"/>	97/23/EC		Emission. No:
<input type="checkbox"/>	90/396/EC		
<input checked="" type="checkbox"/>	2011/65/EU		

Standard references: EN 12100-1; EN 12100-2; EN 18567; EN 61026-2-4; EN 61029-1; EN 55014-1; EN 55014-2; EN 61000-3-2; EN 61000-3-3

Ichenhausen, den 18.02.2014

Unterschrift / Markus Bindhammer / Technical Director

Art.-No. 4903303901
Subject to change without notice

Documents registrar: Stefan Hartinger
Günzburger Str. 69, D-89335 Ichenhausen

Garantie D	
Offensichtliche Mängel sind innerhalb von 8 Tagen nach Erhalt der Ware anzuzeigen, andernfalls verliert der Käufer sämtliche Ansprüche wegen solcher Mängel. Wir leisten Garantie für unsere Maschinen bei richtiger Behandlung auf die Dauer der gesetzlichen Gewährleistungsfrist ab Übergabe in der Weise, dass wir jedes Maschinenteil, dass innerhalb dieser Zeit nachweisbar in Folge Material- oder	Fertigungsfehler unbrauchbar werden sollte, kostenlos ersetzen. Für Teile, die wir nicht selbst herstellen, leisten wir nur insoweit Gewähr, als uns Gewährleistungsansprüche gegen die Vorlieferanten zustehen. Die Kosten für das Einsetzen der neuen Teile trägt der Käufer. Wandlungs- und Minderungsansprüche und sonstige Schadenersatzansprüche sind ausgeschlossen.
Warranty GB	
Apparent defects must be notified within 8 days from the receipt of the goods. Otherwise, the buyeris rights of claim due to such defects are invalidated. We guarantee for our machines in case of proper treatment for the time of the statutory warranty period from delivery in such a way that we replace any machine part free of charge which provably becomes unusable due to faulty material or defects of fabrica-	tion within such period of time. With respect to parts not manufactured by us we only warrant insofar as we are entitled to warranty claims against the upstream suppliers. The costs for the installation of the new parts shall be borne by the buyer. The cancellation of sale or the reduction of purchase price as well as any other claims for damages shall be excluded.
Garantie FR	
Des défauts visibles doivent être signalés au plus tard 8 jours après la réception de la marchandise, sans quoi liacheteur perd tout droit à des redevances pour de tels défauts. Nous garantissons nos machines, dans la mesure où elles sont maniées correctement, pour la durée légale de garantie à compter de la remise dans ce sens que nous remplaçons gratuitement toute pièce de la machine devenue inutilisable durant cette période pour des raisons dlierreur de matériau ou de fabrication. Toutes pièces que nous ne fabriquons pas nous-mêmes ne	sont garanties que si nous possédons des droits à la garantie vis-à-vis des fournisseurs respectifs. Les frais pour la mise en place des nouvelles pièces sont à la charge de liacheteur. Tous droits à réhibition et toutes prétentions à diminutions ainsi que tous autres droits à liindemnité sont exclus.
Garanzia I	
Vizi evidenti vanno segnalati entro 8 giorni dalla ricezione della merce, altrimenti decadono tutti i diritti dell'acquirente inerenti a vizi del genere. Appurato un impiego corretto da parte dell'acquirente, garantiamo per le nostre macchine per tutto il periodo legale di garanzia a decorrere dalla consegna in maniera tale che sostituiamo gratuitamente qualsiasi componente che entro tale periodo presenti dei vizi di	materiale o di fabbricazione tali da renderlo inutilizzabile. Per componenti non fabbricati da noi garantiamo solo nella misura nella quale noi stessi possiamo rivendicare diritti a garanzia nei confronti dei nostri fornitori. Le spese per il montaggio dei componenti nuovi sono a carico dell'acquirente. Sono escluse pretese di risoluzione per vizi, di riduzione o ulteriori pretese di risarcimento danni.
Garantía ES	
Los defectos evidentes deberán ser notificados dentro de 8 días después de haber recibido la mercancía, de lo contrario el comprador pierde todos los derechos sobre tales defectos. Garantizamos nuestras máquinas en caso de manipulación correcta durante el plazo de garantía legal a partir de la entrega. Sustituiremos gratuitamente toda pieza de la máquina que dentro de este plazo se torne inútil a causa	de fallas de material o de fabricación. Las piezas que no son fabricadas por nosotros mismos serán garantizadas hasta el punto que nos corresponda garantía del suministrador anterior. Los costes por la colocación de piezas nuevas recaen sobre el comprador. Están excluidos derechos por modificaciones, amioraciones y otros derechos de indemnización por daños y perjuicios.
Garantia PT	
Para este aparelho concedemos garantia de 24 meses. A garantia cobre exclusivamente defeitos de material ou de fabricação. Peças avariadas são substituídas gratuitamente, cabe ao cliente efetuar a substituição. Assumimos a garantia unicamente de peças genuínas. Não há direito à garantia no caso de: peças de desgaste, danos de transporte, danos causados pelo manajo indevido ou pela desatenção	as instruções de serviço, falhas da instalação elétrica por inobservância das normas relativas à electricidade. Além disso, a garantia só poderá ser reivindicada para aparelhos que não tenham sido consertados por terceiros. O cartão de garantia só vale em conexão com a fatura.
Garantie NL	
Zichtbare gebreken moeten binnen de 8 dagen na ontvangst van de goederen worden gemeld, zo niet verliest de verkoper elke aanspraak op grond van deze gebreken. Onze machines worden geleverd met een garantie voor de duur van de wettelijke garantietermijn. Deze termijn gaat in vanaf het moment dat de koper de machine ontvangt. De garantie houdt in dat wij elk onderdeel van de machine dat binnen de garantietermijn aantoonbaar onbruikbaar wordt als gevolg van materiaal- of productiefouten, kosteloos vervangen. De garantie vervalt	echter bij verkeerd gebruik of verkeerde behandeling van de machine. Voor onderdelen die wij niet zelf produceren, geven wij enkel de garantie die wij zelf krijgen van de oorspronkelijke leverancier. De kosten voor de montage van nieuwe onderdelen vallen ten laste van de koper. Eisen tot het aanbrengen van veranderingen of het toestaan van een korting en overige schadeloosstellingsclaims zijn uitgesloten.
Garanti NO	
Åpenbare mangler skal meldes innen 8 dager etter at varen er mottatt, ellers taper kunden samtlige krav pga slik mangel. Vi gir garanti for at våre maskiner ved riktig behandling under den rettslige garanti tidens varighet, fra overlevering, på den måten at vi erstatte kostnadsfritt hver maskindel, som innen denne tiden påviselig er ubrukkbar som følge av material- eller produksjonsfeil. For deler som vi ikke produserer	selv, yter vi garanti kun i den utstrekning som garantikrav mot underleverandør tilkommer oss. Kjøperen bærer kostnadene ved montering av nye deler. Endrings- og verditapskrav og øvrige skadeerstatningskrav er utelukkede.
Garanti SE	
Uppenbara brister ska anmälas inom 8 dagar efter mottagandet, i annat fall förlorar köparen samtliga anspråk på grund av dessa brister. Vi lämnar garanti för våra maskiner vid riktig hantering för den lagliga garanti tiden från övertagandet på det sättet, att vi kostnadsfritt ersätter varje maskindel, som inom denna tid blir obrukbar bevisligen som följd av material eller tillverkningsfel. För delar, som vi inte	självta tillverkar, lämnar vi endast garanti i så måtto, som vi själva får garanti av våra underleverantörer. Kostnaderna för monteringen av de nya delarna bär köparen. Förändrings och värдемinskninganspråk och övriga skadeståndsanspråk är uteslutna.
Garanti DK	
Med denna maskin følger en 24 måneders garanti. Garantien dækker endast material- og konstruktionsfel. Defekta delar eråsatt utan omkostninger, men kunden står for installationen. Vår garanti dækker endast original-delar. Anspråk på garanti öreligger inte for. garantin	dækker ej, transportskador, skador orsakade av felaktig behandling och då sköteföreskrifter inte beaktats. Vidare kan garantikrav endast ställas för maskiner som inte har reparerats av tredje part.
Takuu FIN	
Ilmeisistä puutteista tulee ilmoittaa kahdeksan päivän kuluessa tavaran vastaanottamisesta. Muutoin ostaja ei voi vaatia korvausta vo puutteista. Annamme takuun oikein käsitellyille koneillemme lakisäteiseksi takuujaksiksi tavaran luovutuksesta alkaen siten, että vähidämme korvauksetta minkä tahansa koneenosan, joka osoittautuu tämän ajan kuluessa käyttökelvottomaksi raaka-aine- tai valmistusvirheese-	tä johtuen. Osille, joita emme valmistais itse, annamme takuun vain mikäli osien toimittaja on antanut niistä takuun meille. Uusien osien asennuskustannukset maksaa ostaja. Purku- ja vähennysvaatimukset ja muut vahingonkorvausvaatimukset eivät tule kysymykseen.
Záruka SK	
Zrejme vady musia byť predstavené v priebehu 8 dni po obdržaní tovaru, ináč zákazník stratí všetky nároky týkajúce sa takejto vady. Ponúkame záruku na naše aparaty, ktoré sú správne používané počas zákonného termínu záruky tak, že bezplatne vymeníme každú časť aparátu, ktorá sa v priebehu tohto času môže stať dokázateľne nefunkčnou dôsledkom materiálnej či výrobné vady. Na časti ktoré sami	nevyrábame, poskytujeme záruku iba v rozsahu, v ktorom nám prislúši nárok na záručnú plnenie k subdodávateľovi. Za trový týkajúce sa inštalácie novej súčiastky je zodpovedný zákazník. Nárok na výmenu tovara, na zľavu a iné nároky na nahradenie škody sú vylúčené.
Garancija SLO	
Očitne pomanjkljivosti je potrebno naznaniti 8 dni po prejemu blaga, v nasprotnem primeru izgubi kupec vse pravice do garancije zaradi takšnih pomanjkljivosti. Za naše naprave dajemo garancijo ob pravilni uporabi za čas zakonsko določenega roka garancije od prodaje in sicer na takšen način, da vsak del naprave brezplačno nadomestimo, za katerega bi se v tem roku izkazalo, da je zaradi slabega materiala	ali slabe izdelave neuporaben. Za dele, ki jih sami ne izdelujemo, jamčimo samo toliko, kolikor zahteva garancija drugih podjetij. Stroški za vstavljanje novih delov nosi kupec. Zahteve za spreminjanje in zmanjšanje ter ostale zahteve za nadomestilo škode so izključene.
Záruka CZ	
Viditelné vady jsou poukazatelné během 8 dní od obdržení zboží, jinak ztrácí zákazník všechny nároky týkající se takovýchto vad. Poskytujeme záruku na naše stroje, s kterými je správně zacházeno, na dobu zákonného záruční lhůty začínající od doručení tak, že bezplatně vyměníme každou část stroje, která se během této doby může stát prokazatelně nepoužitelnou následkem materiálové či výrobní vady. Na díly,	které sami neopravujeme, poskytujeme záruku pouze v rozsahu , v němž nám přísluší nárok na záruční plnění vůči subdodavatelvi. Náklady na instalaci nového dílu nese zákazník. Nárok na výměnu zboží, na slevu a jiné nároky na odškodnění jsou vyloučené.
Garantii EST	
Ilmselgetest vigadest tuleb teatada 8 päeva jooksul pärast kauba kättesaamist, vastasel juhul kaotab ostja kõik õigused garantile nimetatud vigade tõttu. Õige käsitsemise korral anname oma masinatele garantii seadusega ettenähtud ajaks alates kauba ülevandmisest nii, et vahetame tasuta välja kõik masina osad, mis nimetatud aja jooksul peaks muutama kasutuskölbmatuks materjali- või tootmisvea tõttu. Osade eest, mida	me ise ei tooda, anname garantii vaid selles osas, mis tarnija on meie garanteerinud. Uute osade paigaldamise kulud kannab ostja. Muutmise- ja amortisatsioonihüded ning muud kahjutasuühused välistatakse.
Гарантия (RUS)	
Об очевидных дефектах необходимо уведомить в течение 8 дней после получения товара. В ином случае все претензии покупателя по таким дефектам не принимаются. Мы предоставляем гарантию на наши машины при условии правильного обращения с ними. Гарантия действует с момента передачи машины в течение установленного законом гарантийного срока. В течение этого времени мы гарантируем бесплатную замену любой части машины, если они стали непригодны к использованию в результате доказуемых ошибок	в применяемых материалах или при изготовлении. На части машины, которые мы не изготавливаем сами, мы предоставляем гарант-ии в той мере, насколько нас касаются рекламационные претензии к изготовителю. Расходы по замене деталей несет покупатель. Претензии на расторжение договора купли-продажи, штрафы и прочие требования о возмещении ущерба исключаются.
Gwarancja (POL)	
Wszelkie uszkodzenia muszą być zgłaszane w przeciągu 8 dni od daty otrzymania towaru, w przeciwnym wypadku, prawo do reklamacji wygasa. Gwarantujemy, że w czasie trwania gwarancji wymienimy wszelkie części maszyn, które okażą się niesprawne na skutek wad materiału z jakiego zostały wykonane lub błędów w produkcji bez dodatkowych opłat pod warunkiem, że maszyna będzie obsługiwana zgodnie	z zaleceniami. W odniesieniu do części nie produkowanych przez nas, gwarancja obowiązuje tylko w przypadku naszych dostawców. Koszty instalacji nowych części są ponoszone przez klienta. Odszkodowania wynikłe z uszkodzeń maszyny oraz redukcje ceny zakupu maszyny w ramach reklamacji nie będą rozpatrywane.
Garantija (LAT)	
Acīmrēdzami defekti ir jāpaziņo 8 dienu laikā no precēs saņemšanas. Pretējā gadījumā pircēja tiesības pieprasīt atlīdzību par šādiem defektiem ir spēkā neesošas. Mēs dodam garantiju savām iekārtām, ja pircējs pret tām atbilstoši izturas garantijas laikā. Mēs apņemasies bez maksas piegādāt jebkuru rezerves daļu, kas iespējams jūlvusi nelietoājama bojātu materiālu vai ražošanas defektu dēļ šajā laikā periodā.	Attiecībā uz rezerves daļām, kuras nav mūsu ražotas, mēs garantējam tikai gadījumā, ja mums ir garantija no saviem piegādātājiem. Jauno detaļu uzstādīšanas izmaksas ir jāuzņemtas pircējam. Pirkuma atcelšana vai pirkuma cenas samazināšana, kā arī jebkuras citas prasības par bojājumu atlīdzināšanu netiek izskatītas.
Garantija (LIT)	
Dėl akivaizdžių matomų defektų turi būti informuota per 8 dienas nuo įrenginio gavimo momento. Kitu atveju pirksėjo teisė reikšti pretenzijas dėl šių defektų yra negaliojanti. Savo įrenginiams mes garantuojame įstatymu nustatytą pilną aptarnavimą garantinio laikotarpio metu, jei yra laikomasi gamintojo-vartotojo susitarimo ir mes pažadame nemokamai pakeisti bet kurias mašinos dalis, sugedusias dėl blogos medžiagos	ar gaminclinio broko. Mes neatsakome už dalis, pagamintas ne mūsų ir jūsų gautas iš kito tiekėjo. Naujų dalių montavimo kaštai yra pirksėjo atsakomybė. Pirkimo nutraukimas ar pirkimo kainos sumažinimas, kaip ir bet kurios kitos pretenzijos dėl nuostolių nebus patenkinamos.
Ábyrgð (IS)	
Augljósar skemmdir verður að tilkynna innan 8 daga frá viðtöku vörunnar. Annars er réttur kaupanda um bætur vegna slíka skemmda ógildur. Við ábyrgjumst, í tilfalli réttar meðhöndlunar yfir lögbundið ábyrgðartímabil frá afhendingu, að við skiptum um hvern vëlarhlut án kostnaðar sem ónothæfur er vegna gallaðs efnis eða skemmda í framleiðslu innan ákveðins tímabils. Af því er tekur til hluti sem ekki eru framleiddir af okkur, ábyrgjumst við af því leiti aðeins að við eigum rétt á ábyrgðarkörfum gagnvart birgðasölum. Kostnaður vegna uppsetningar á nýjum	hlutum skal falla í skaut kaupanda. Ögilding sölu eða afsláttur á kaupverði sem og aðrar kröfur vegna skemmda eru undanskildar.

schepbach Fabrikation von Holzbearbeitungsmaschinen GmbH | Günzburger Str. 69 | D-89335 Ichenhausen | www.schepbach.com